

IX 第6次NACCSオンライン業務の業務フロー（海上）

IX-1 海上・入出港 基本業務フロー（概要）

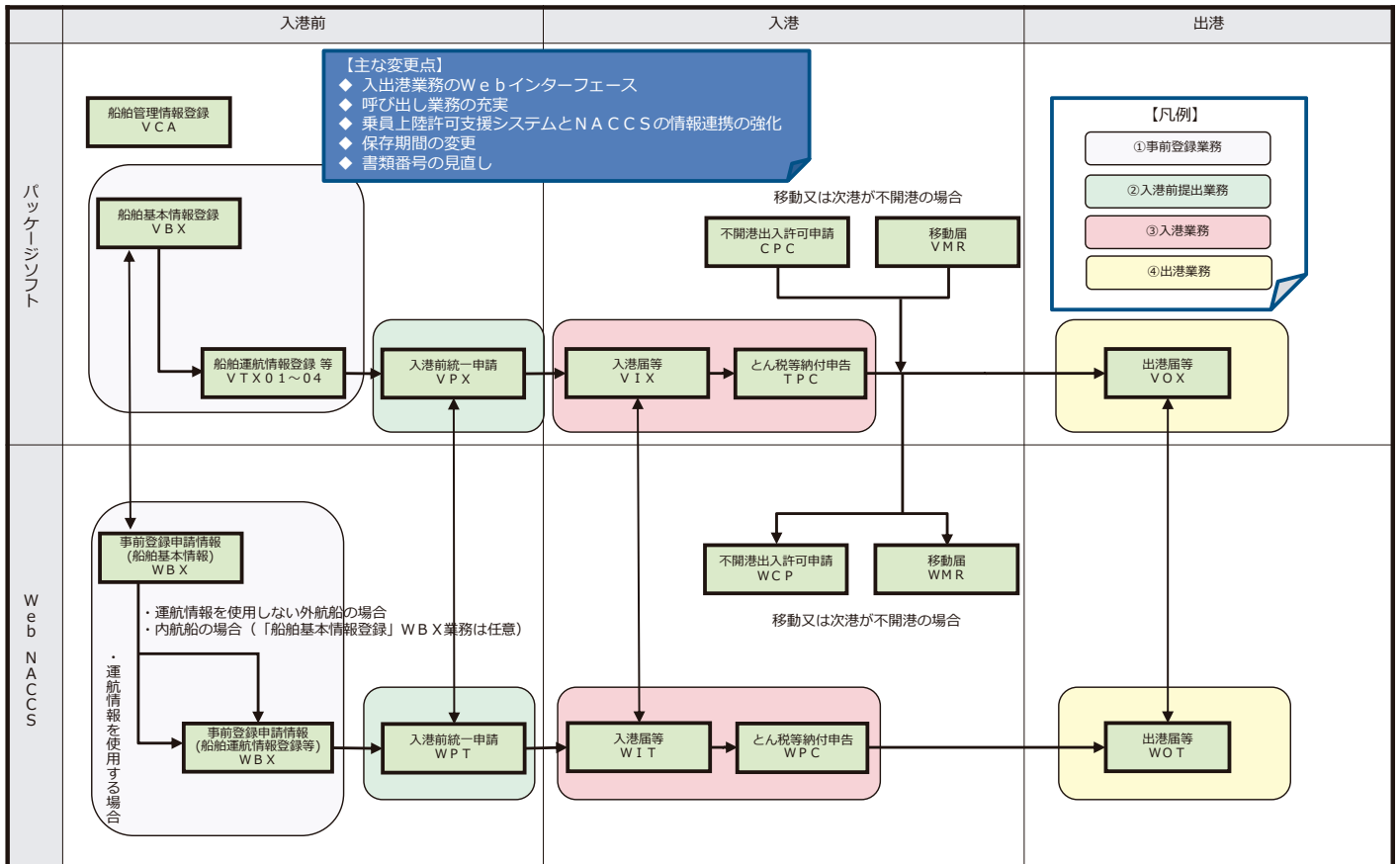

IX-2 海上・入出港 詳細業務フロー（外航船-①事前登録業務・②入港前提出業務）

○ パッケージソフト

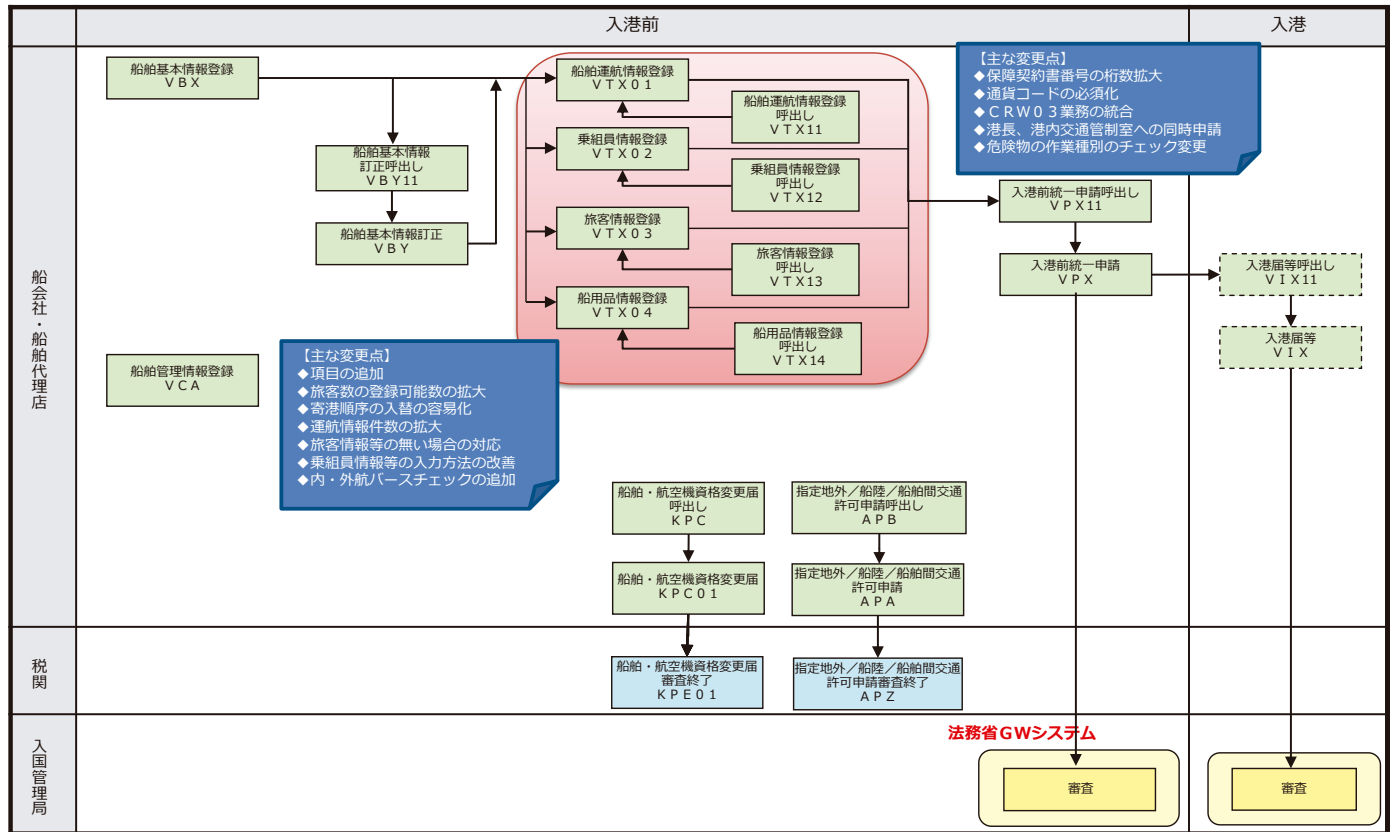

IX-3 海上・入出港 詳細業務フロー（外航船-①事前登録業務・②入港前提出業務）

○ パッケージソフト

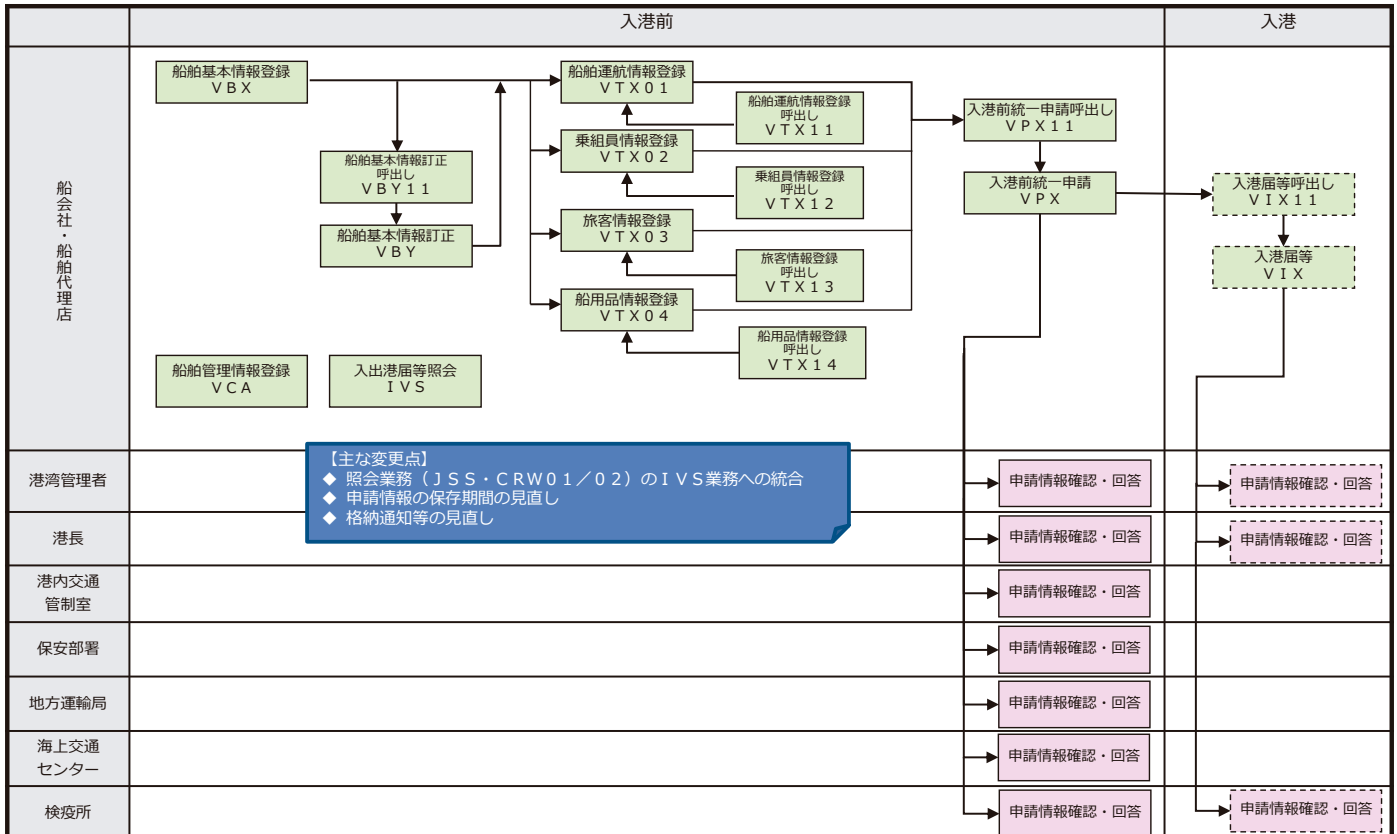

IX-4 海上・入出港 詳細業務フロー（外航船-③入港業務・④出港業務）

○ パッケージソフト

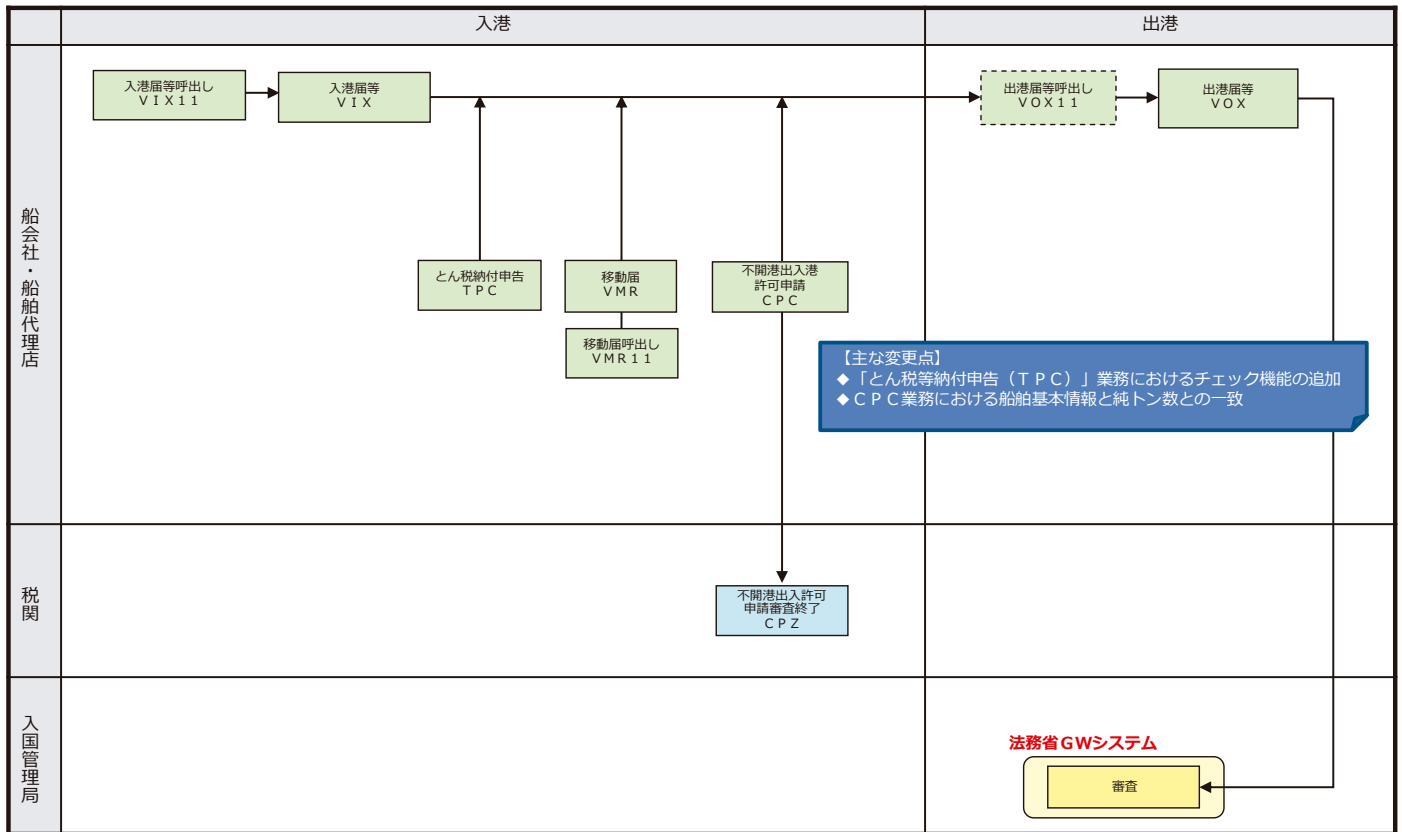

IX-5 海上・入出港 詳細業務フロー（外航船-③入港業務・④出港業務）

○ パッケージソフト

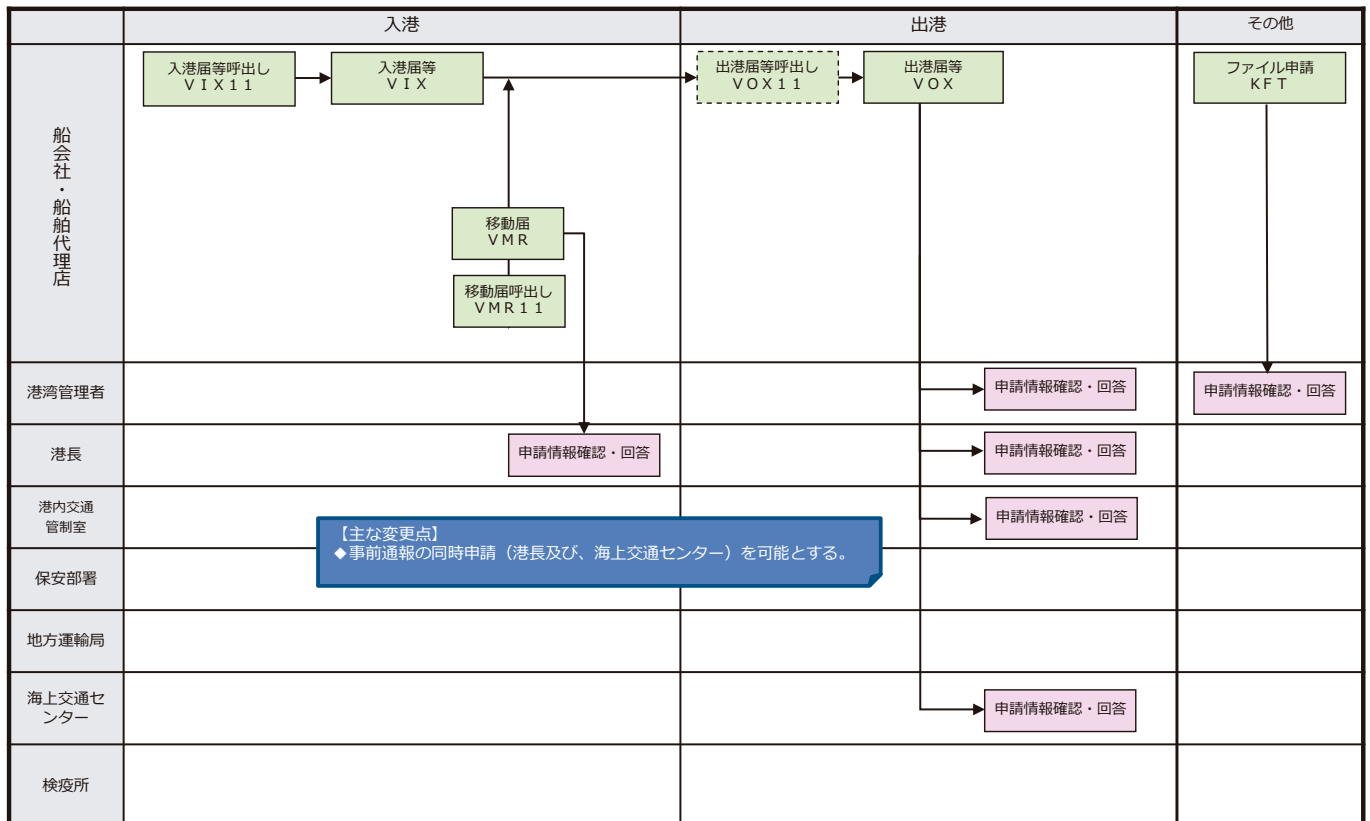

IX-6 海上・入出港 Web詳細業務フロー（①事前登録業務・②入港前提出業務）

○ Web NACCS

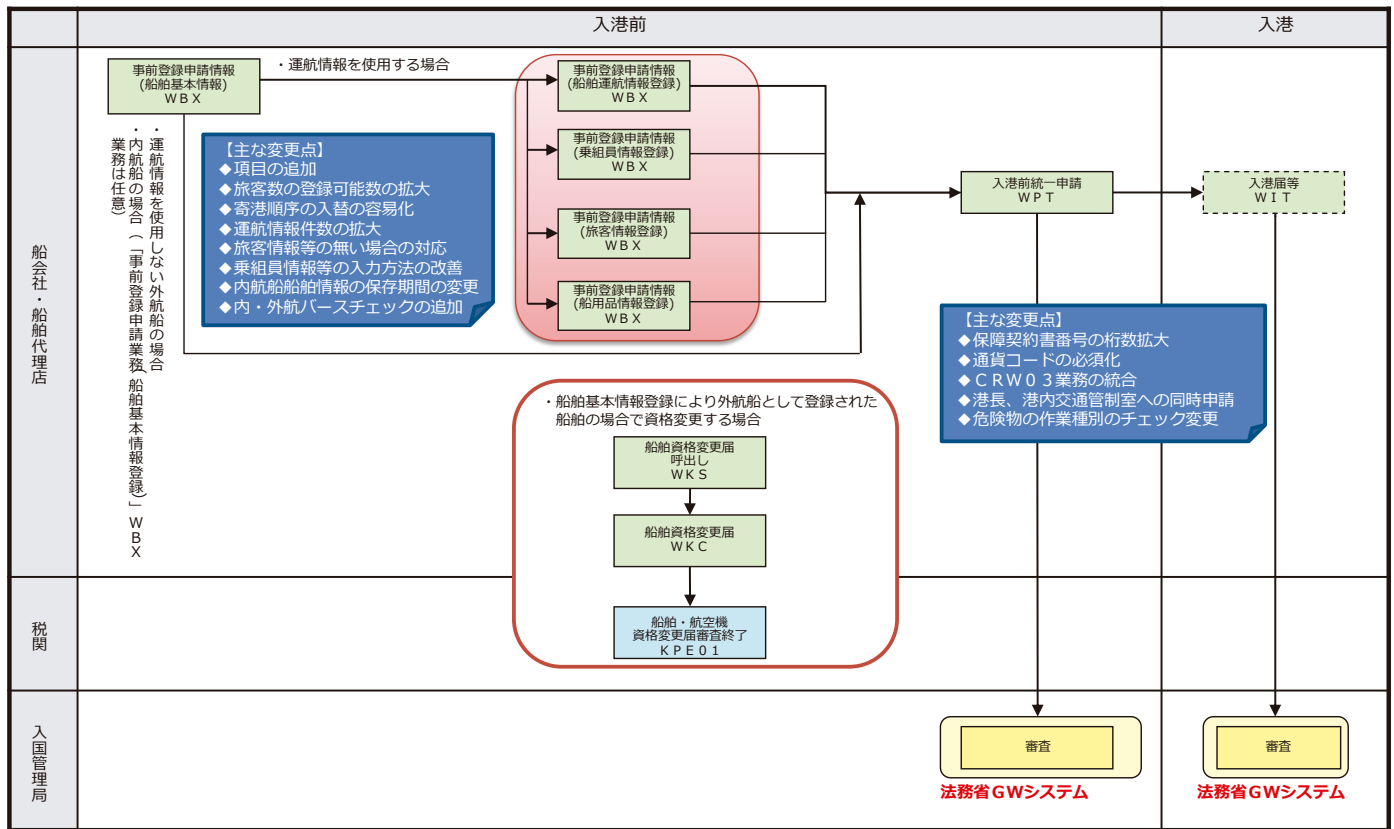

IX-7 海上・入出港 Web詳細業務フロー（外航船-①事前登録業務・②入港前提出業務）

○ Web NACCS

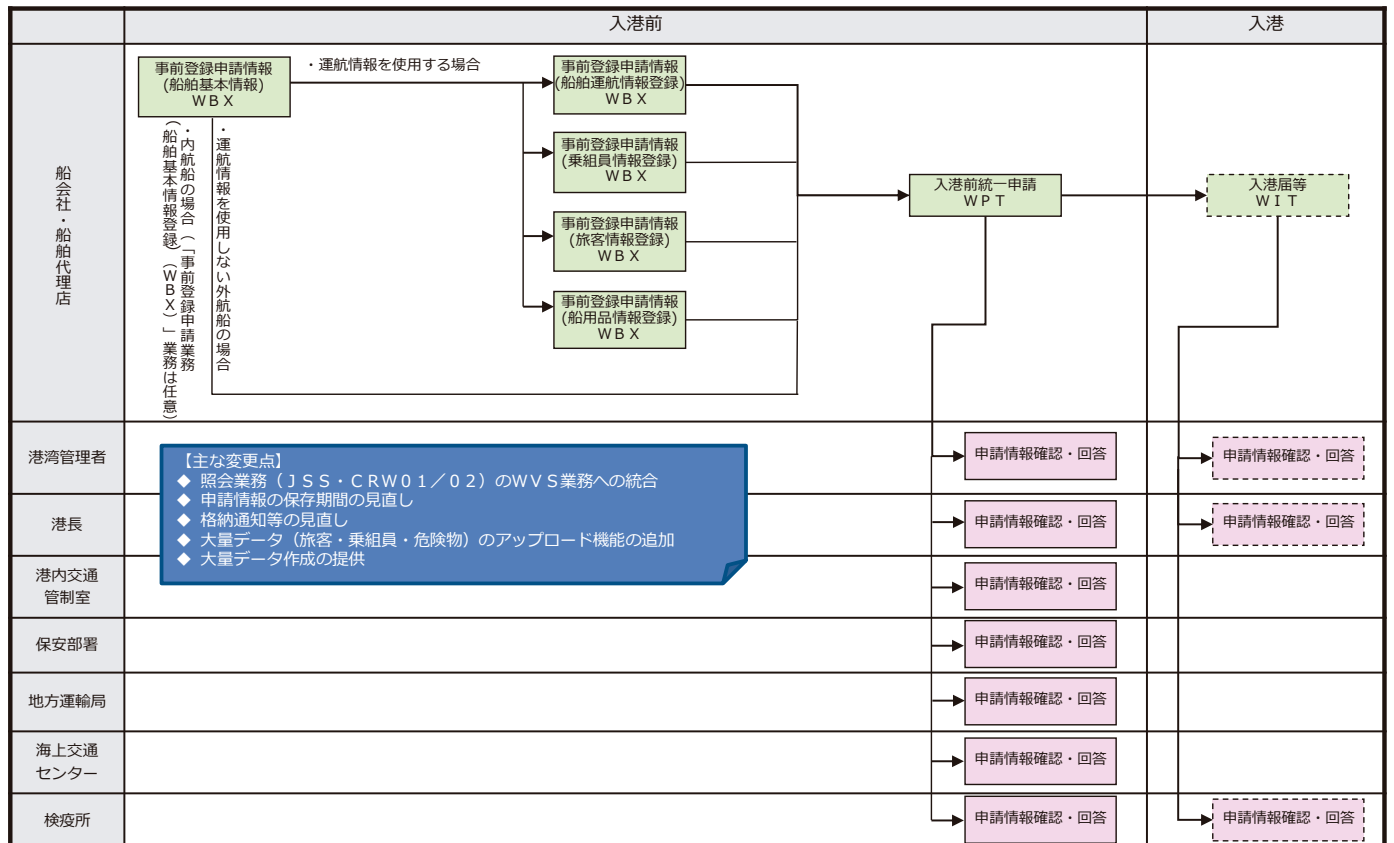

IX-8 海上・入出港 Web詳細業務フロー（外航船-③入港業務・④出港業務）

○ Web NACCS

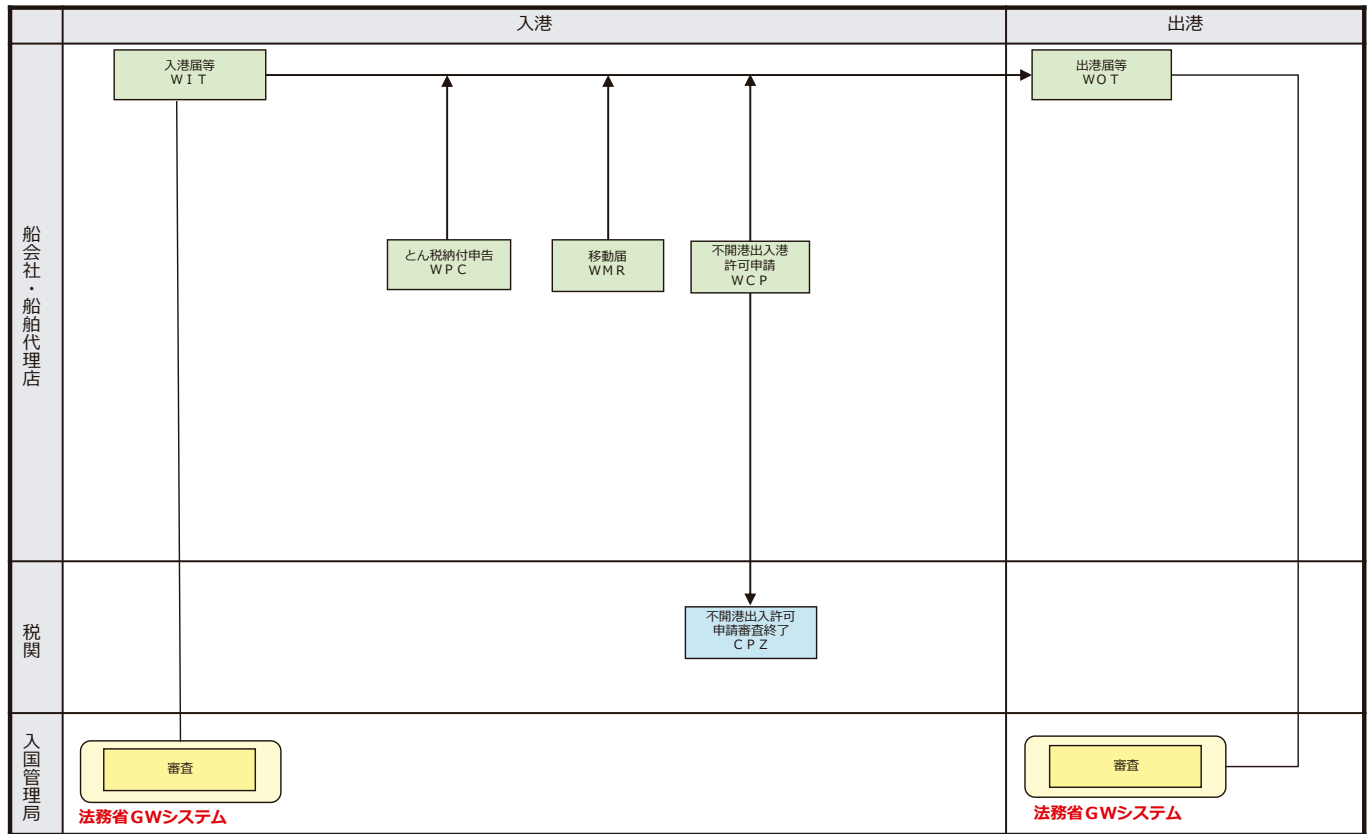

IX-9 海上・入出港 Web詳細業務フロー（外航船-③入港業務・④出港業務）

○ Web NACCS

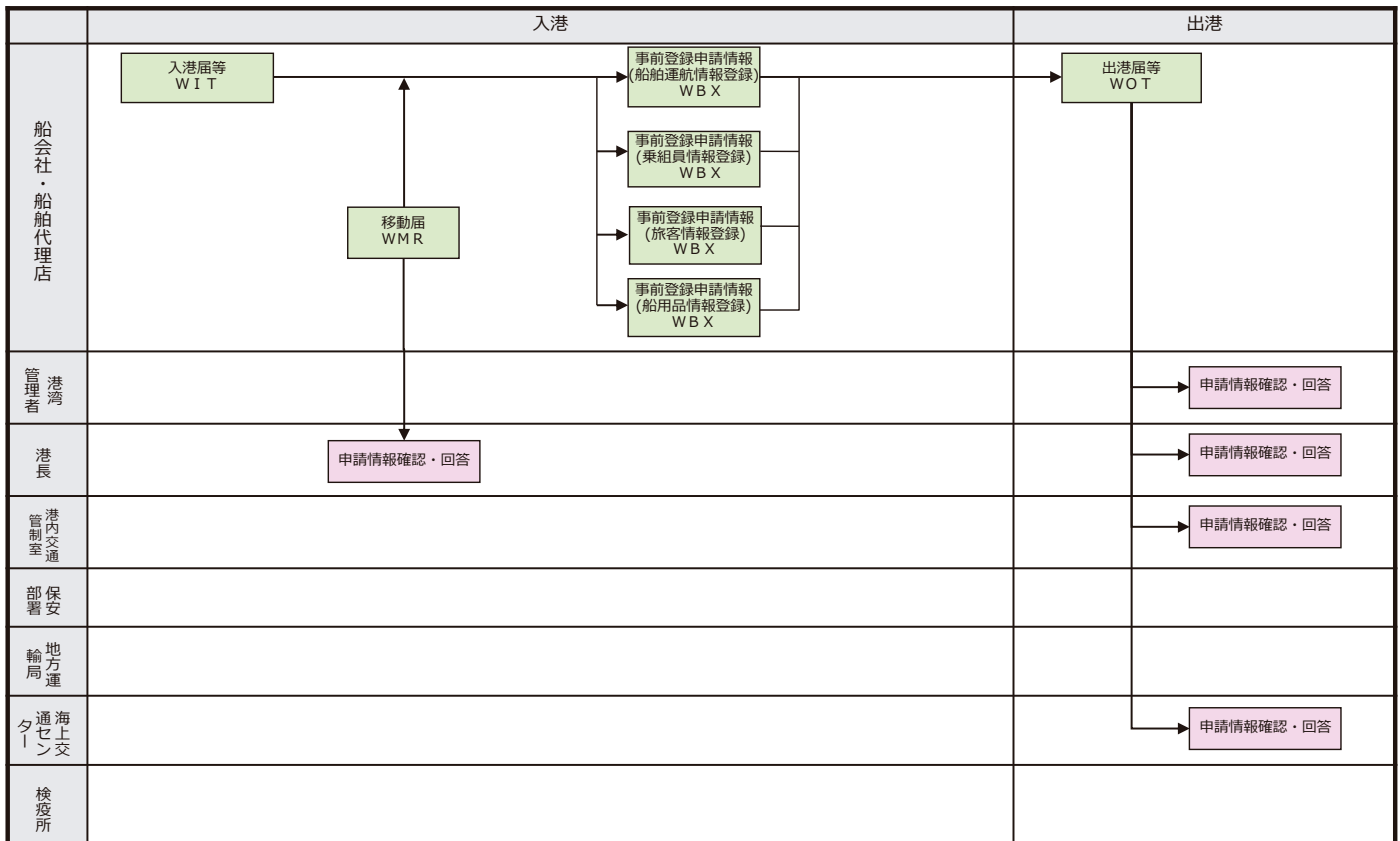

IX-10 海上・入出港 Web詳細業務フロー（その他）

○ Web NACCS

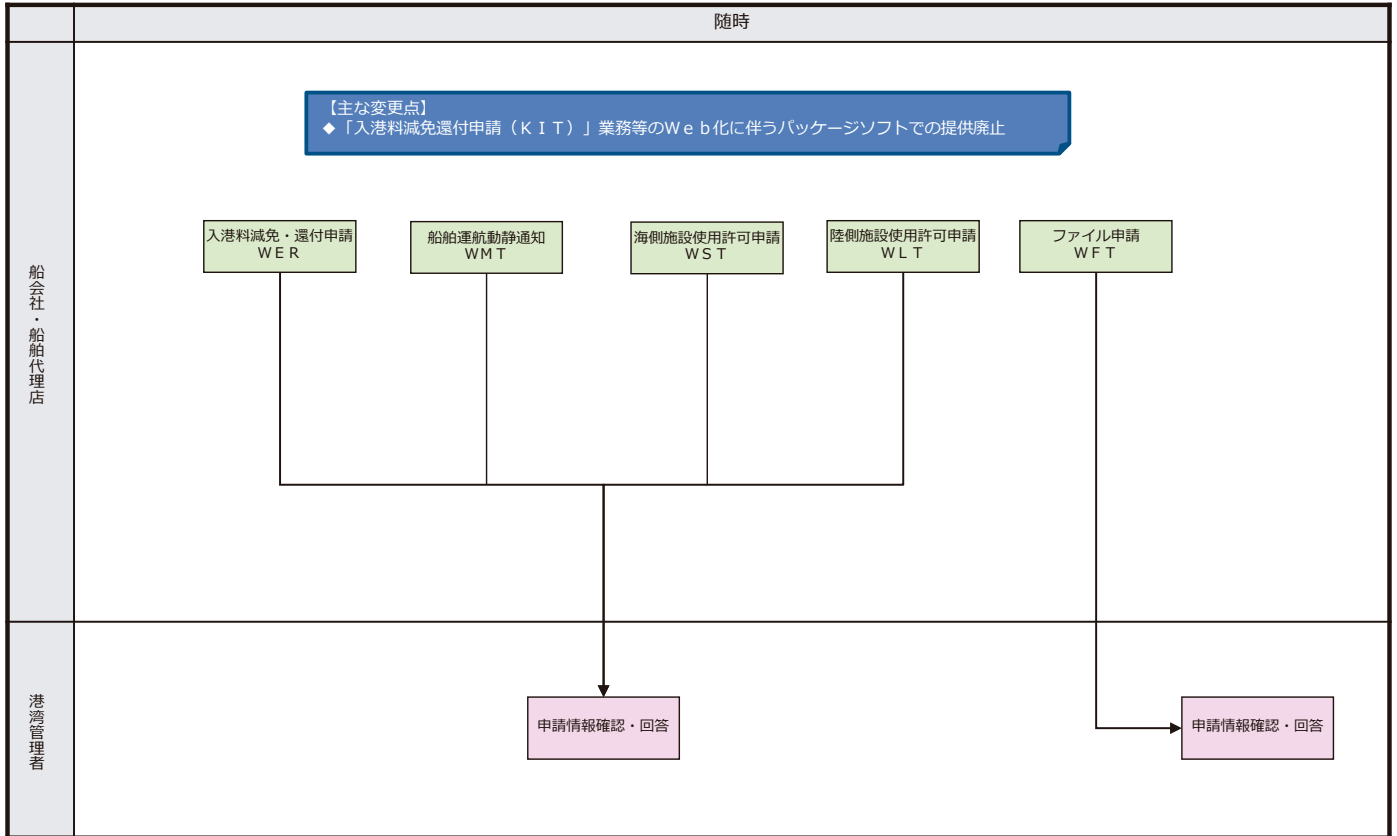

IX-11 海上・輸出 基本業務フロー（概要）

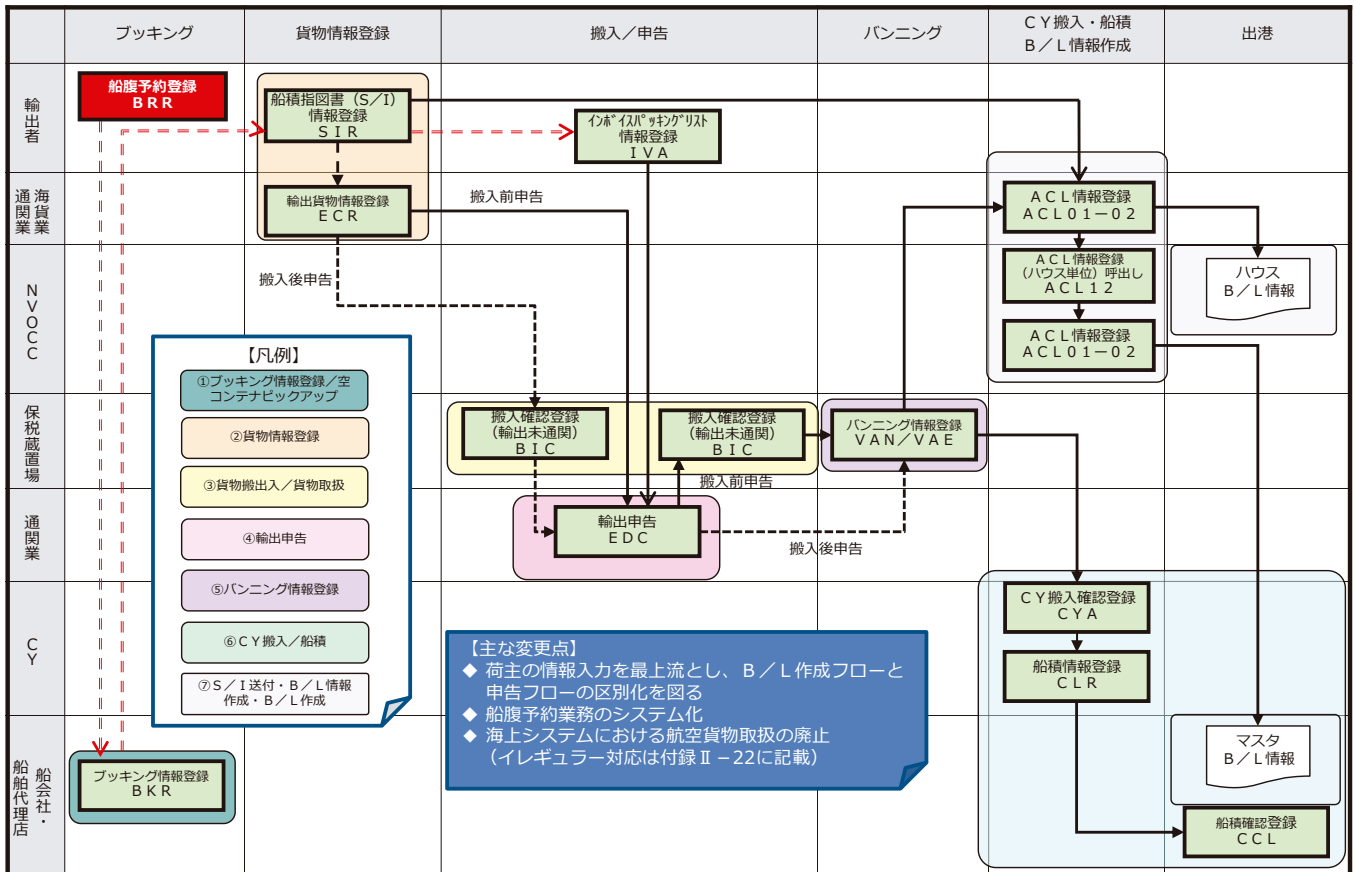

IX-12 海上・輸出 詳細業務フロー (① ブッキング情報登録・空コンテナピックアップ)

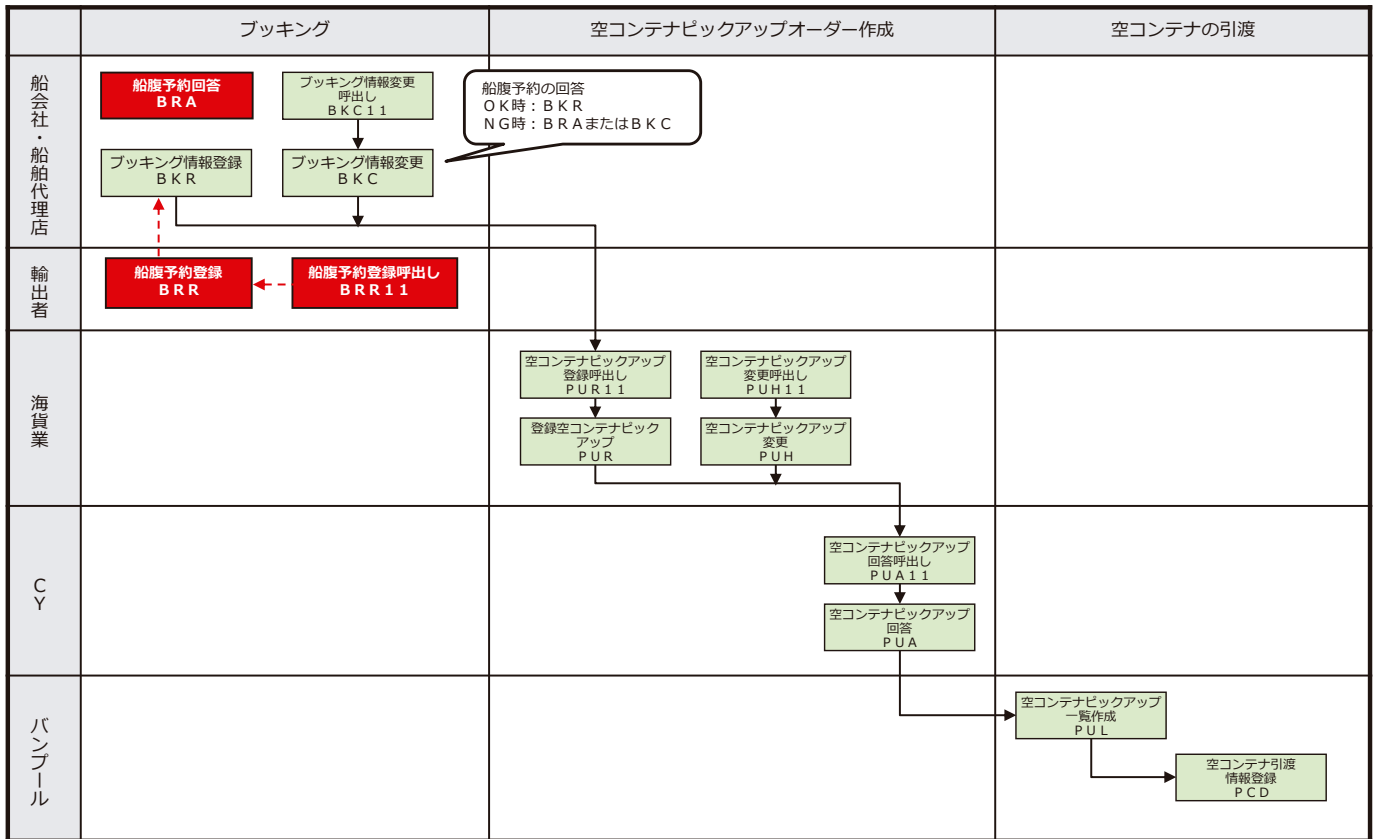

IX-13 海上・輸出 詳細業務フロー (② 貨物情報登録)

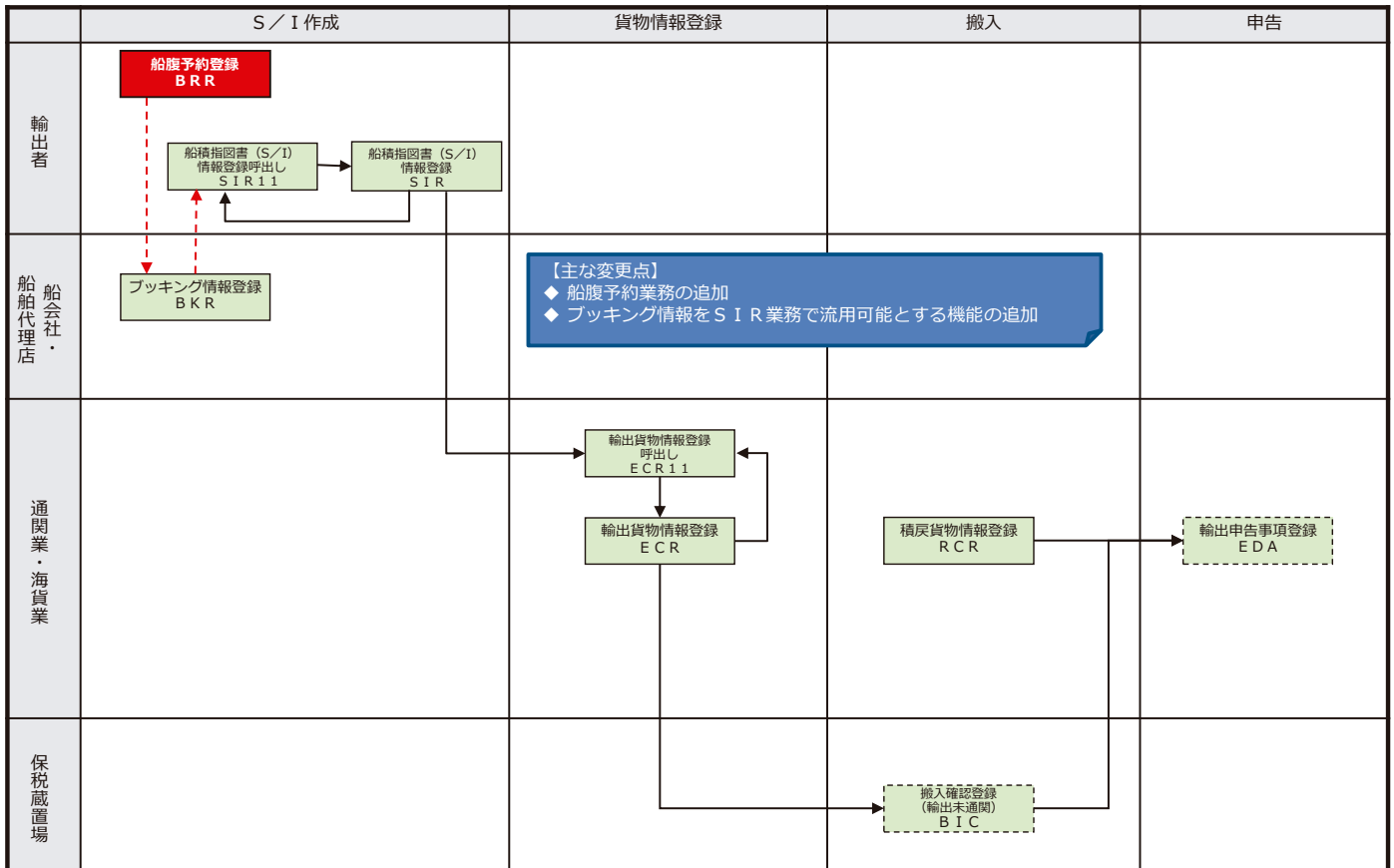

IX-14 海上・輸出 詳細業務フロー (③-1 貨物搬出入)

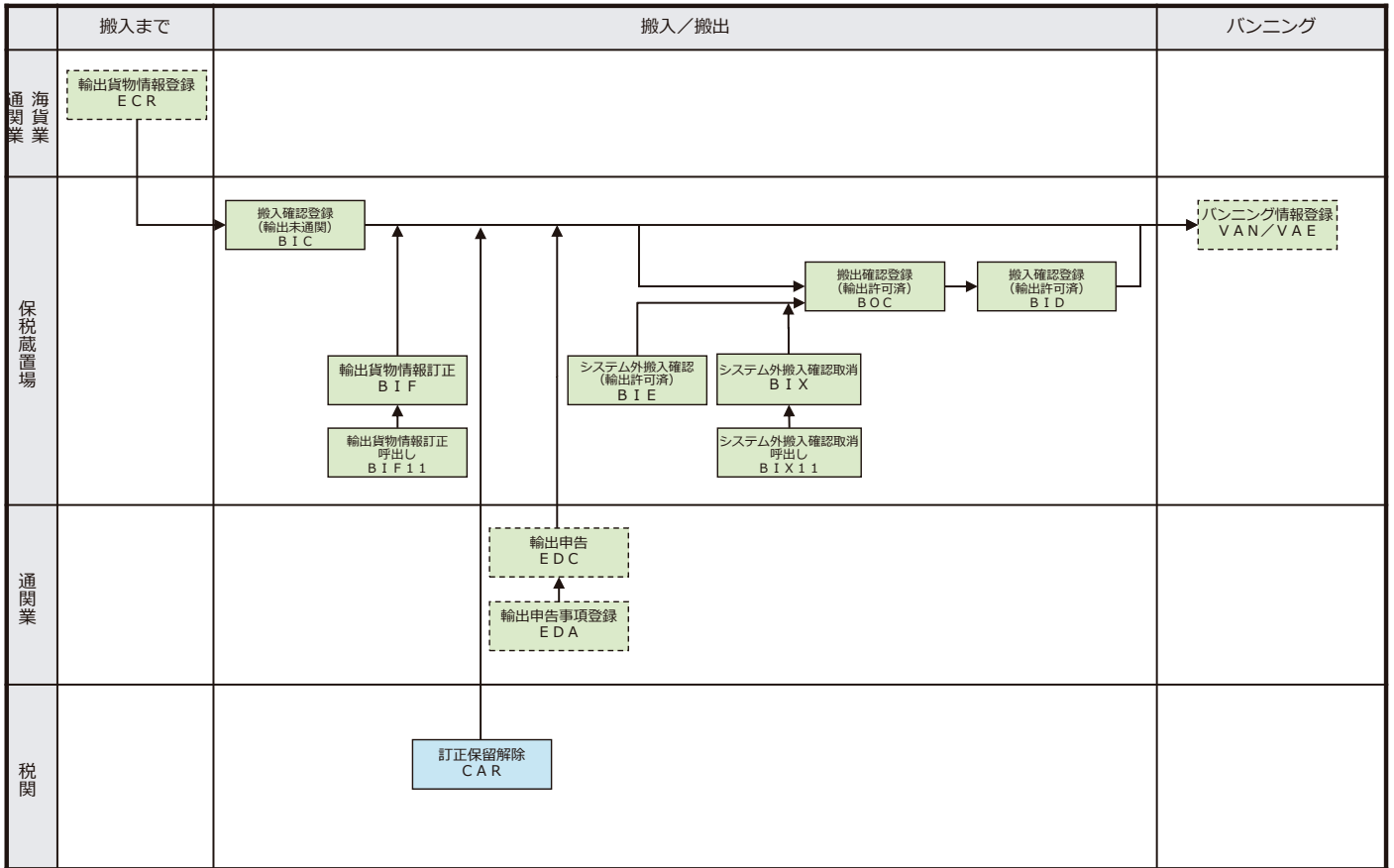

IX-15 海上・輸出 詳細業務フロー (③-2 貨物取扱)

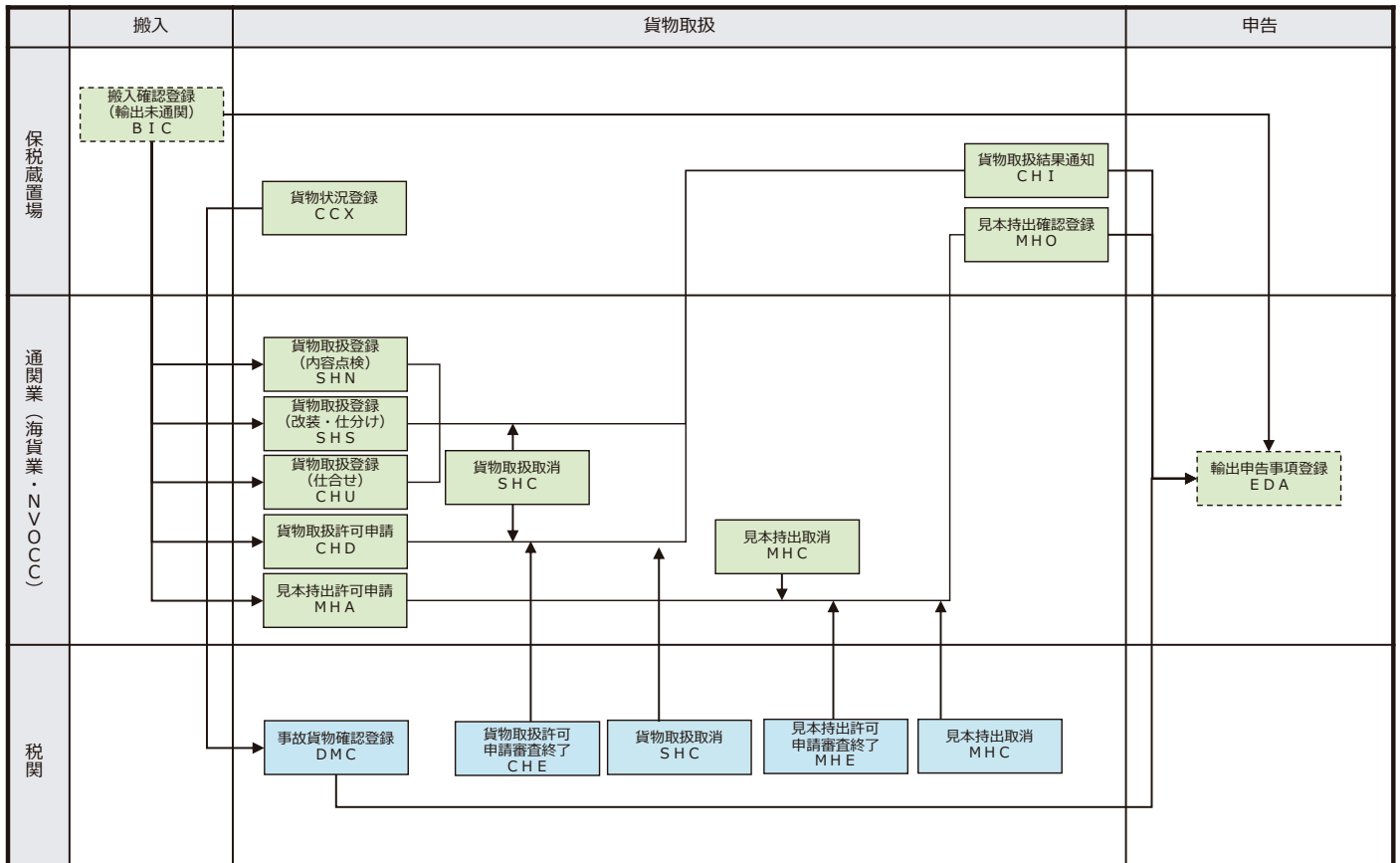

IX-16 海上・輸出 詳細業務フロー (④-1 輸出申告)

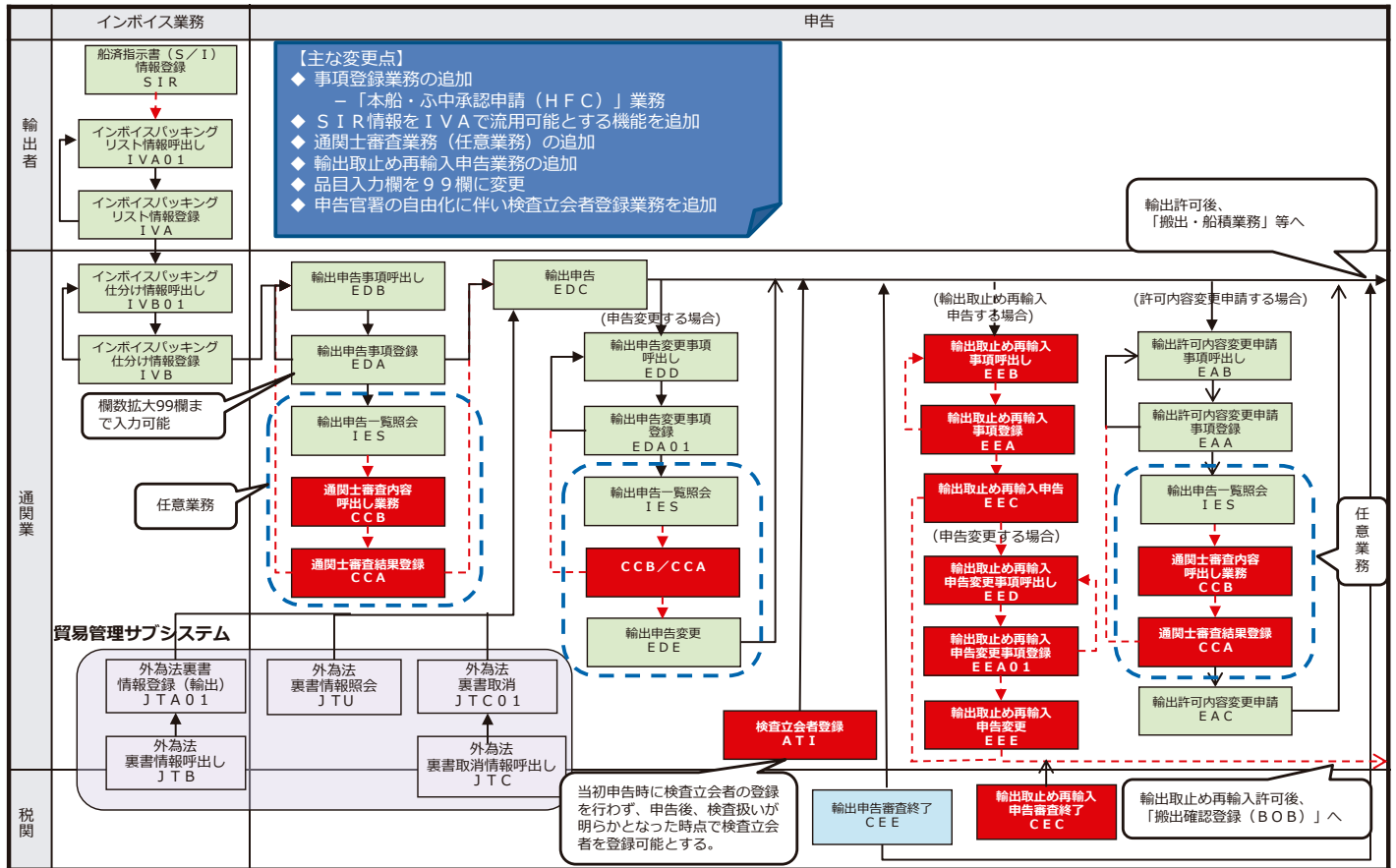

IX-17 海上・輸出 詳細業務フロー (④-2 輸出申告 (本船・ふ中扱い申請))

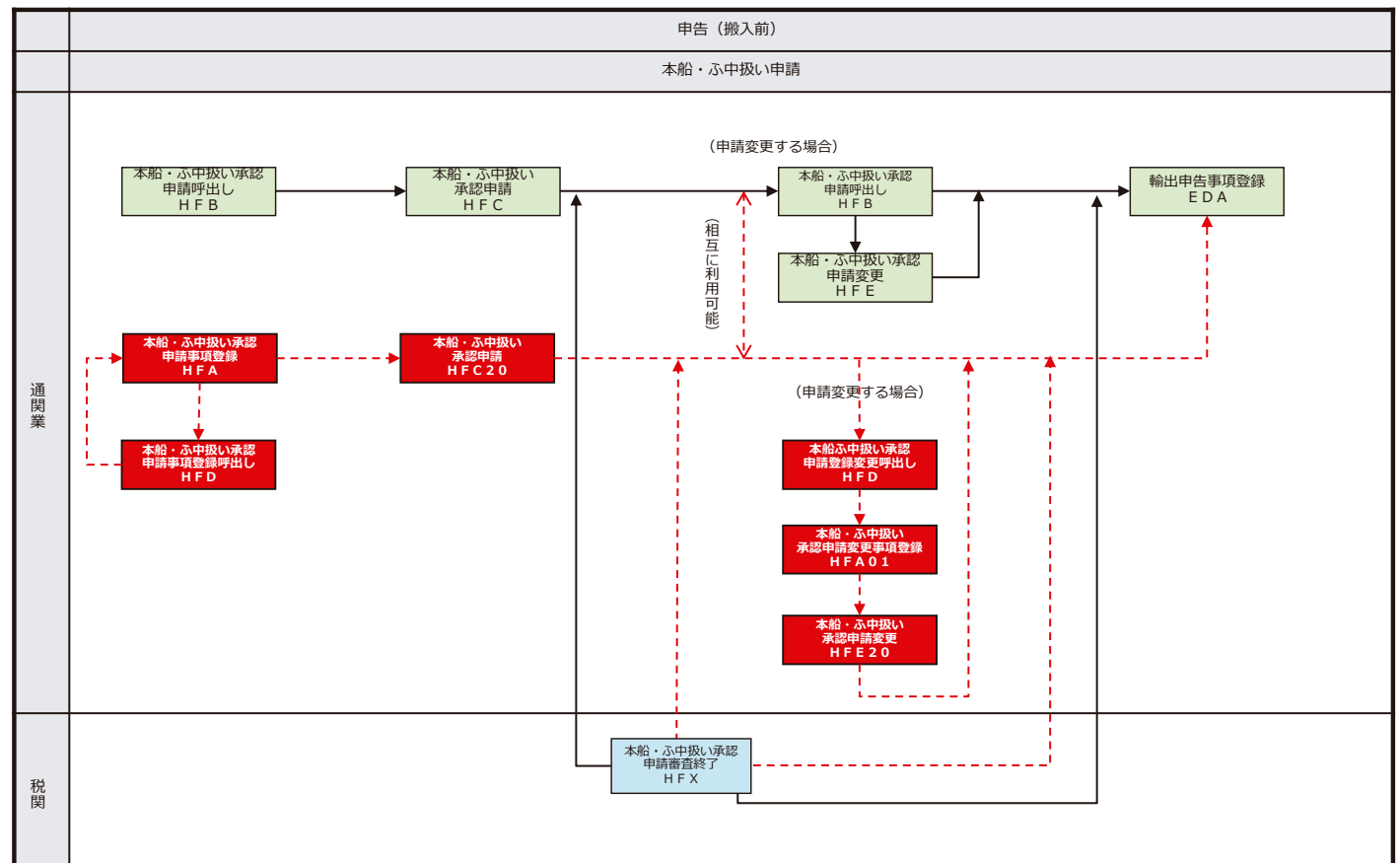

IX-18 海上・輸出 詳細業務フロー (⑤バンニング情報登録)

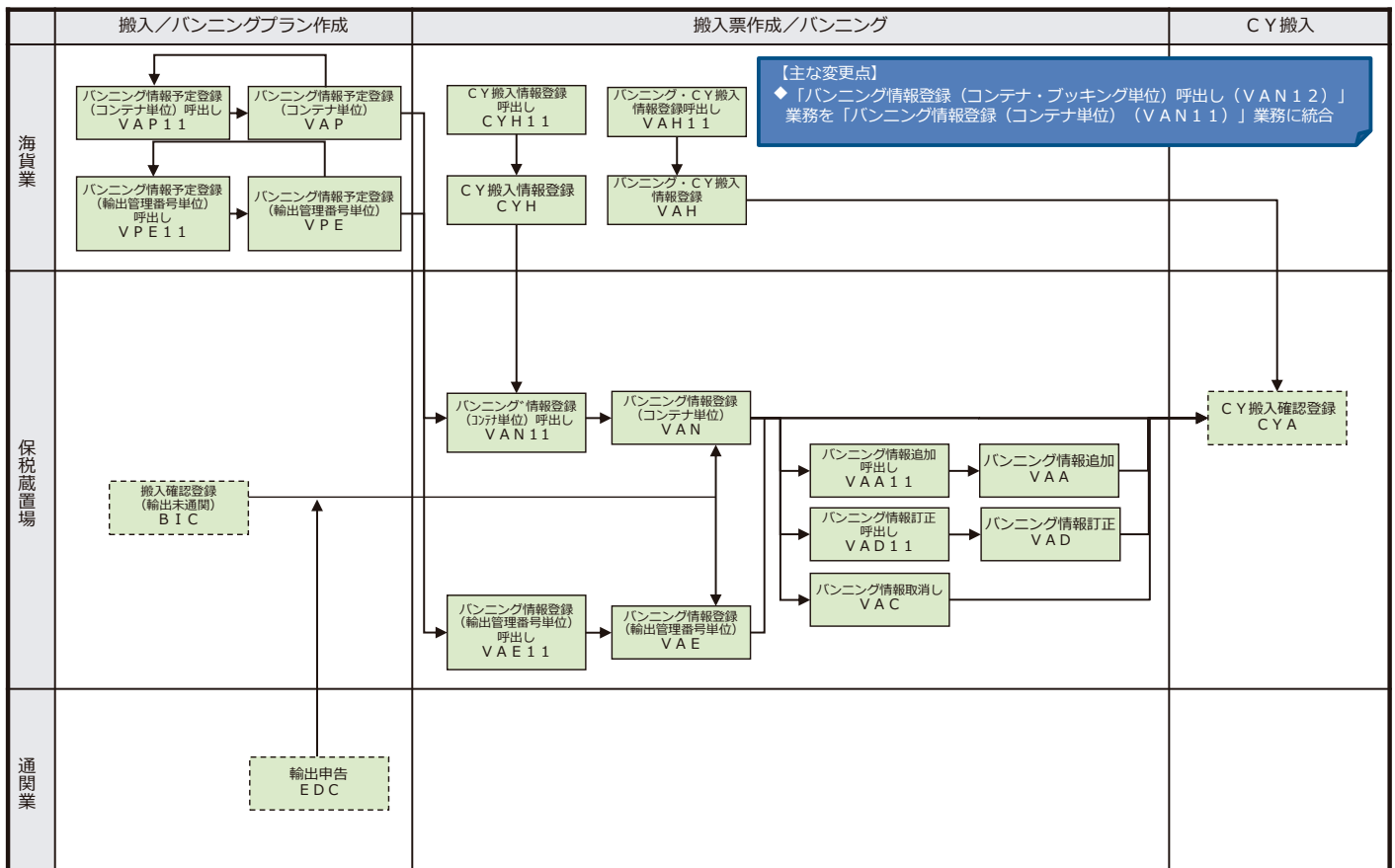

IX-19 海上・輸出 詳細業務フロー (⑥CY搬入・船積)

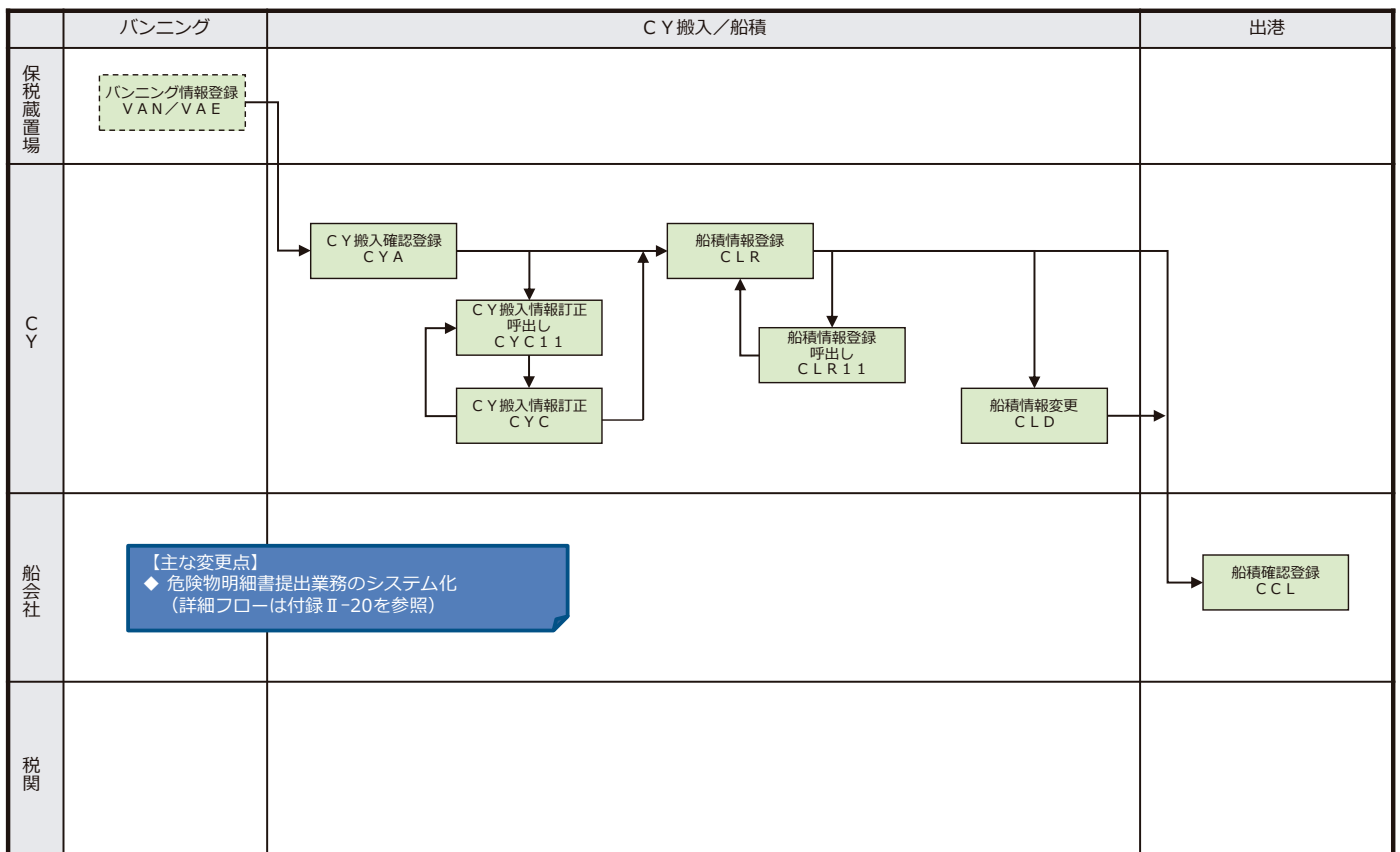

IX-20 海上・輸出 詳細業務フロー (⑦ 危険物明細書のシステム化)

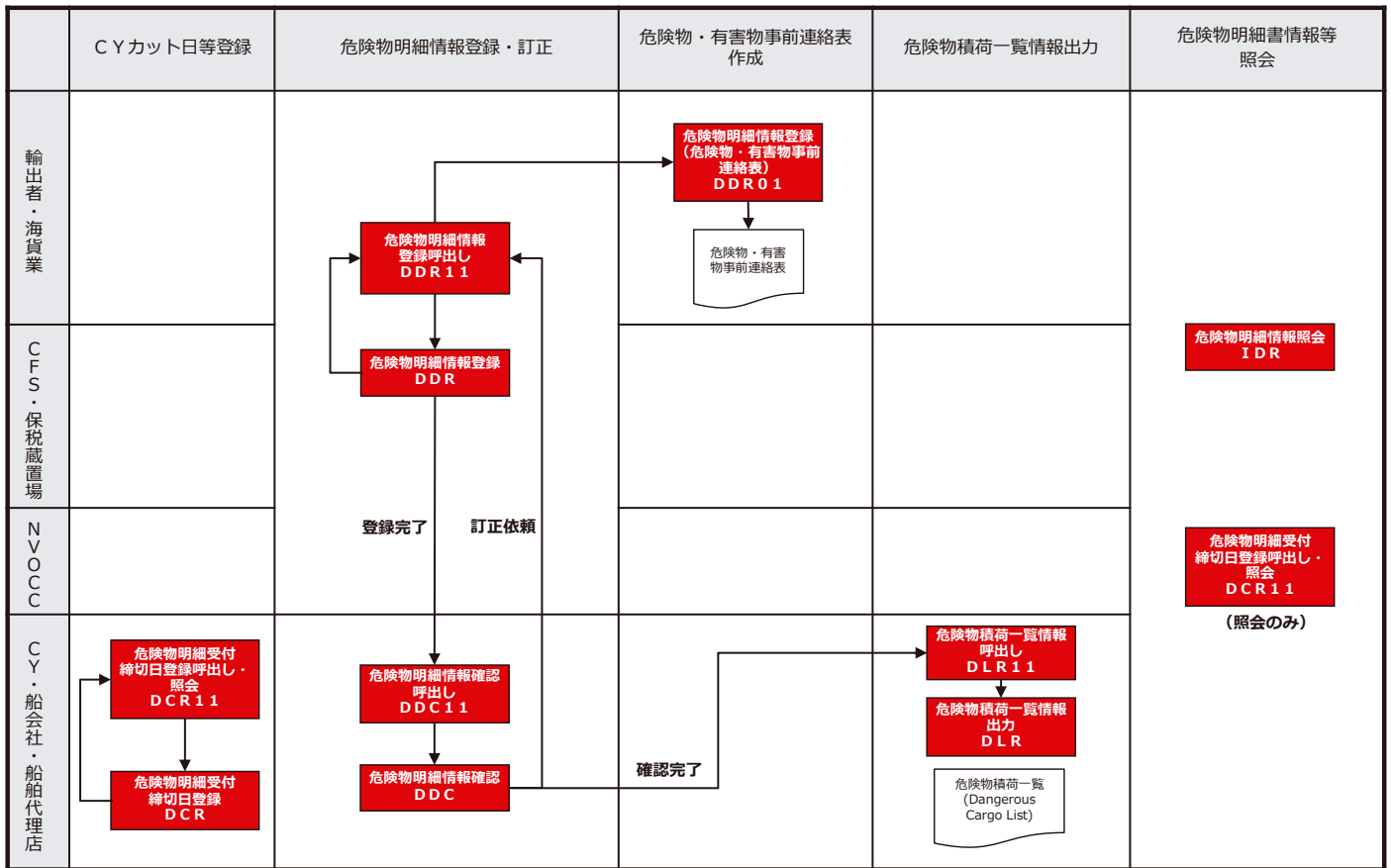

IX-21 海上・輸出 詳細業務フロー (⑧ S/I 送付・B/L 情報作成・B/L 送付)

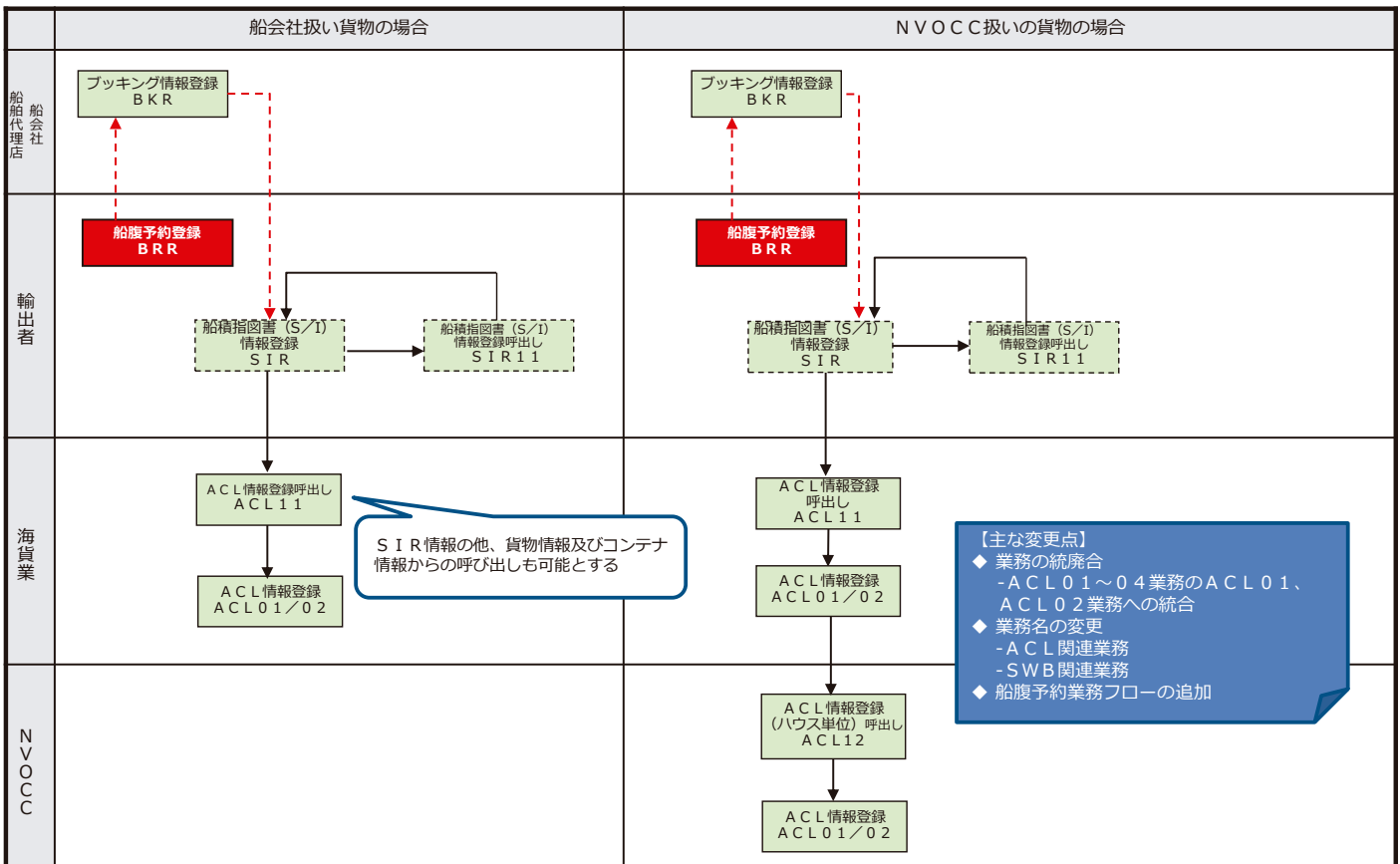

IX-22 海上・輸出 詳細業務フロー (⑨ イレギュラー対応)

① 当初は海上貨物として輸出する予定であったが、許可後急きょ航空貨物として輸出する場合

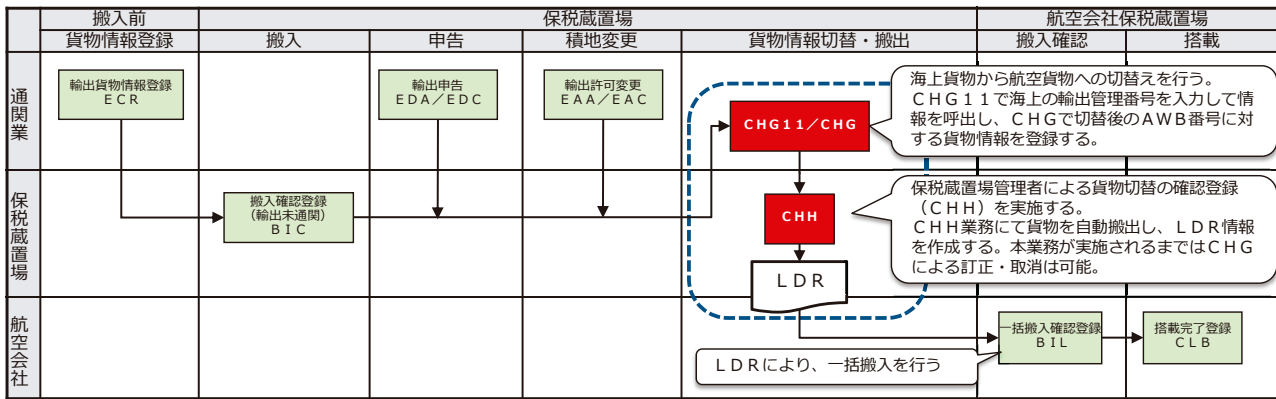

② 船舶から仮陸揚げされた海上貨物を航空貨物として積み戻す場合

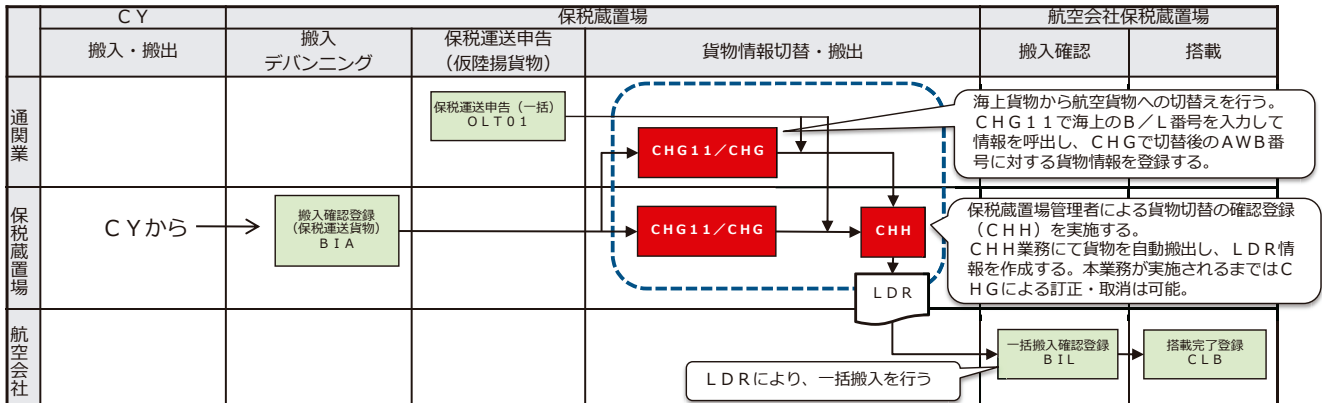

IX-23 海上・輸入 基本業務フロー (概要)

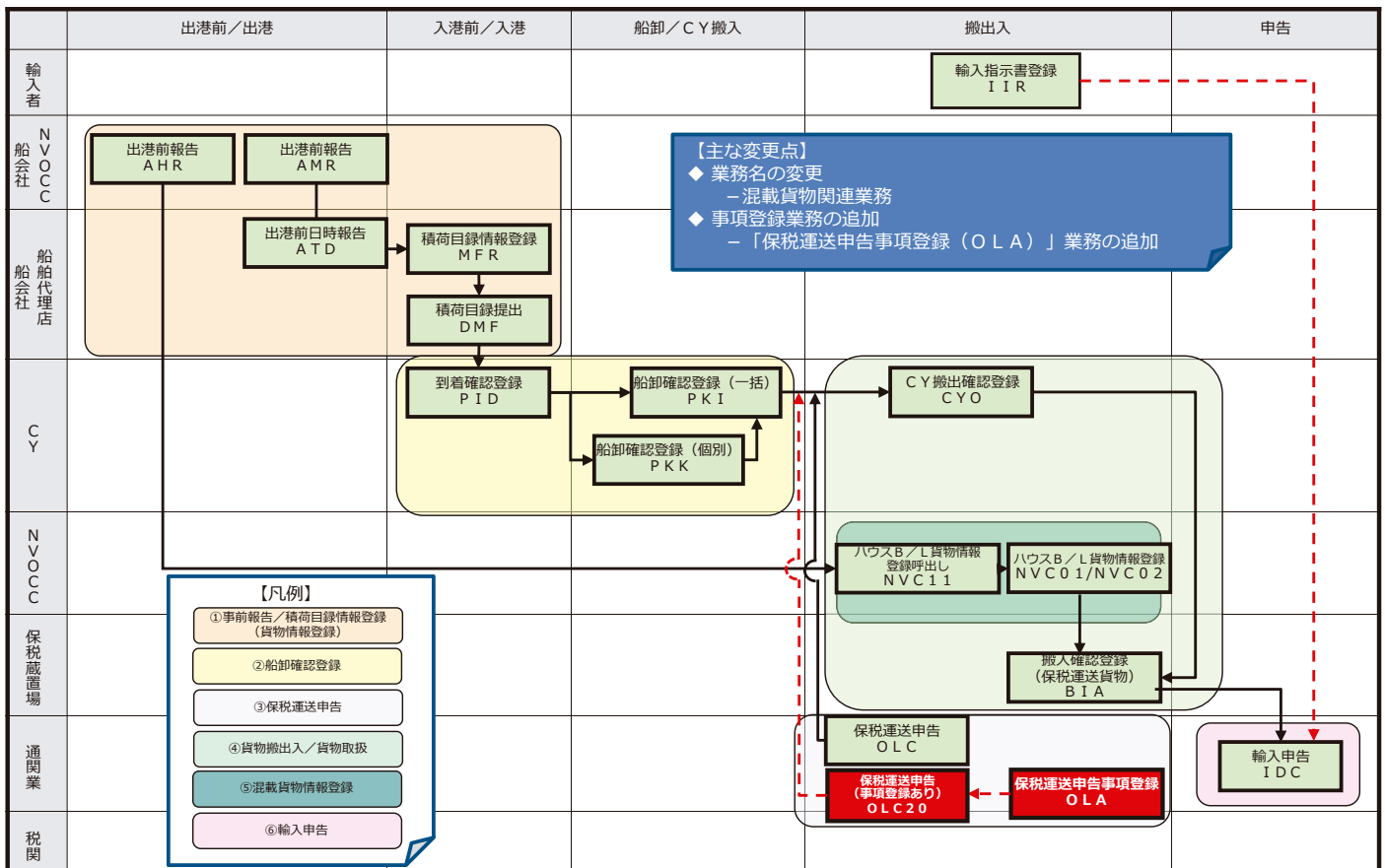

IX-24 海上・輸入 詳細業務フロー (①事前報告/積荷目録情報登録)

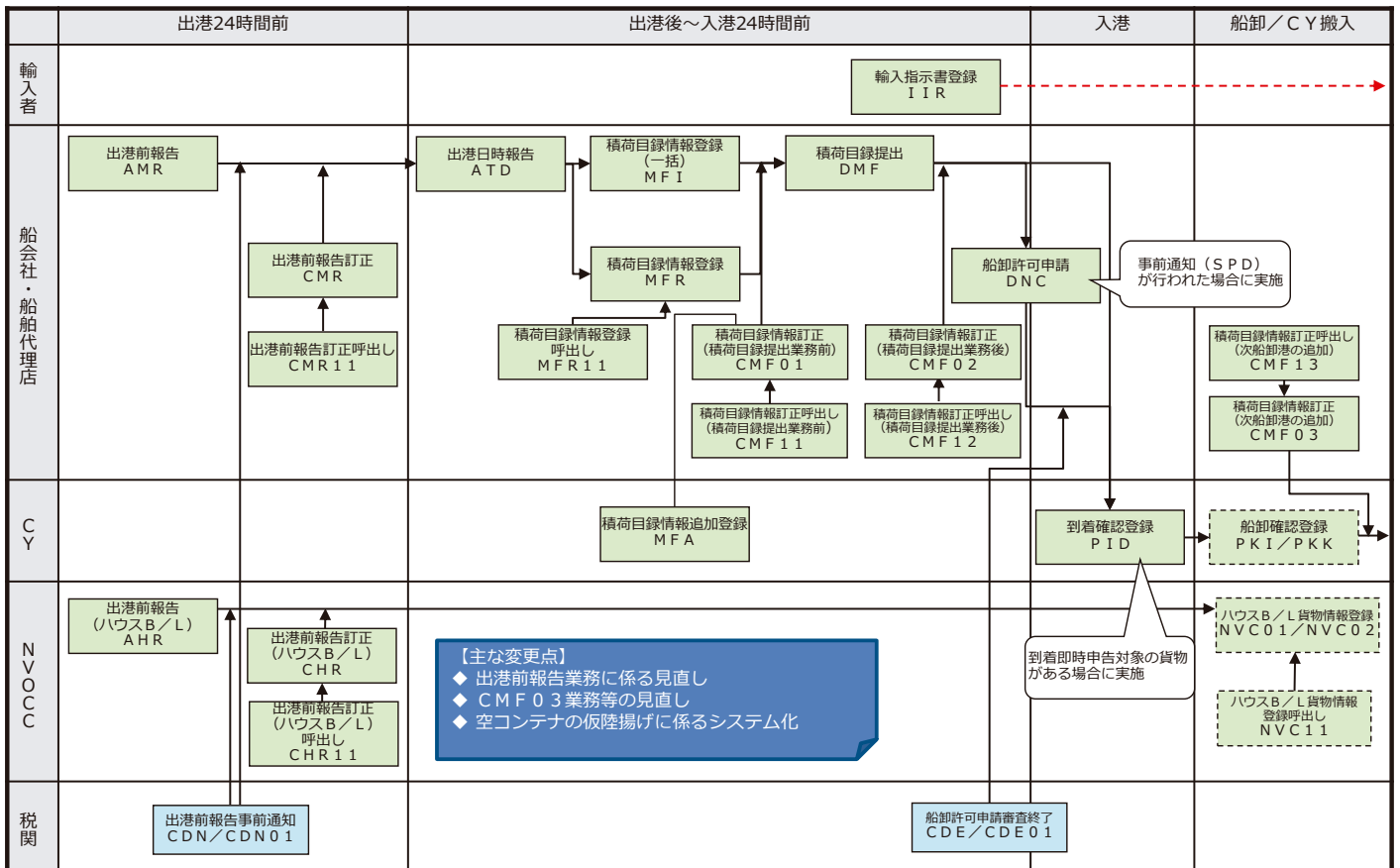

IX-25 海上・輸入 詳細業務フロー (②船卸確認登録・③保税運送申告)

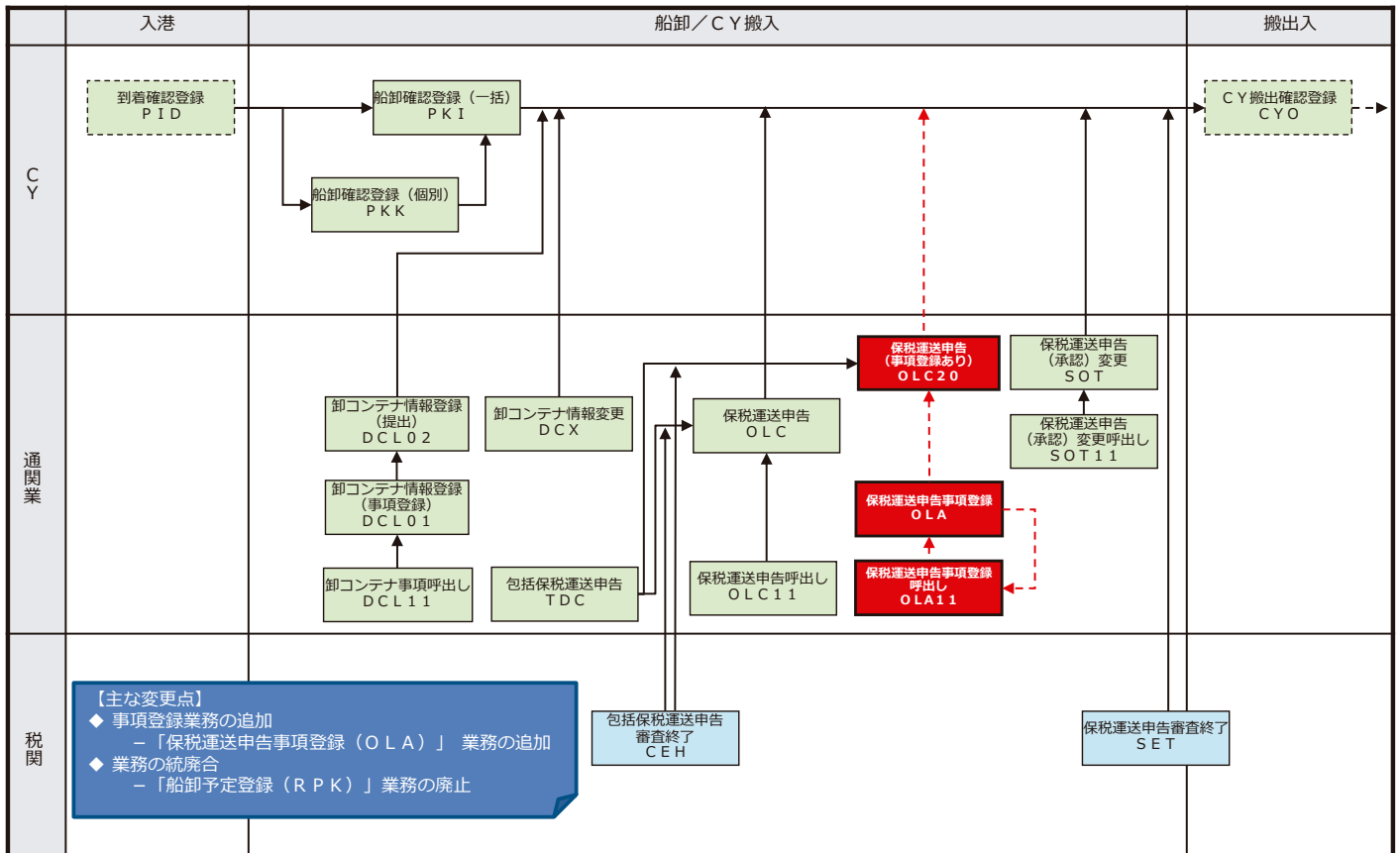

IX-26 海上・輸入 詳細業務フロー (④-1 搬出入確認登録・⑤混載貨物情報登録)

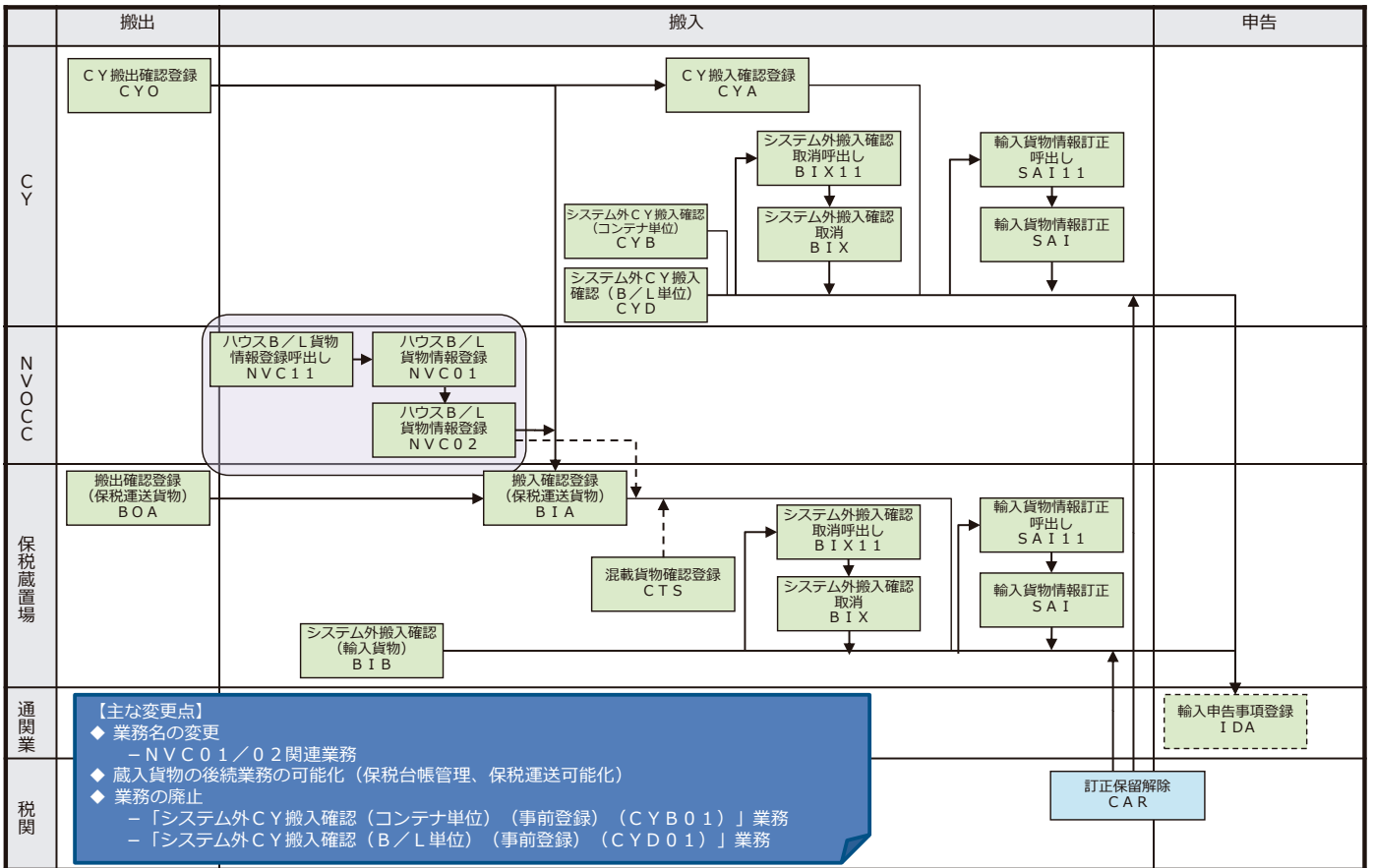

IX-27 海上・輸入 詳細業務フロー (④-2 貨物取扱)

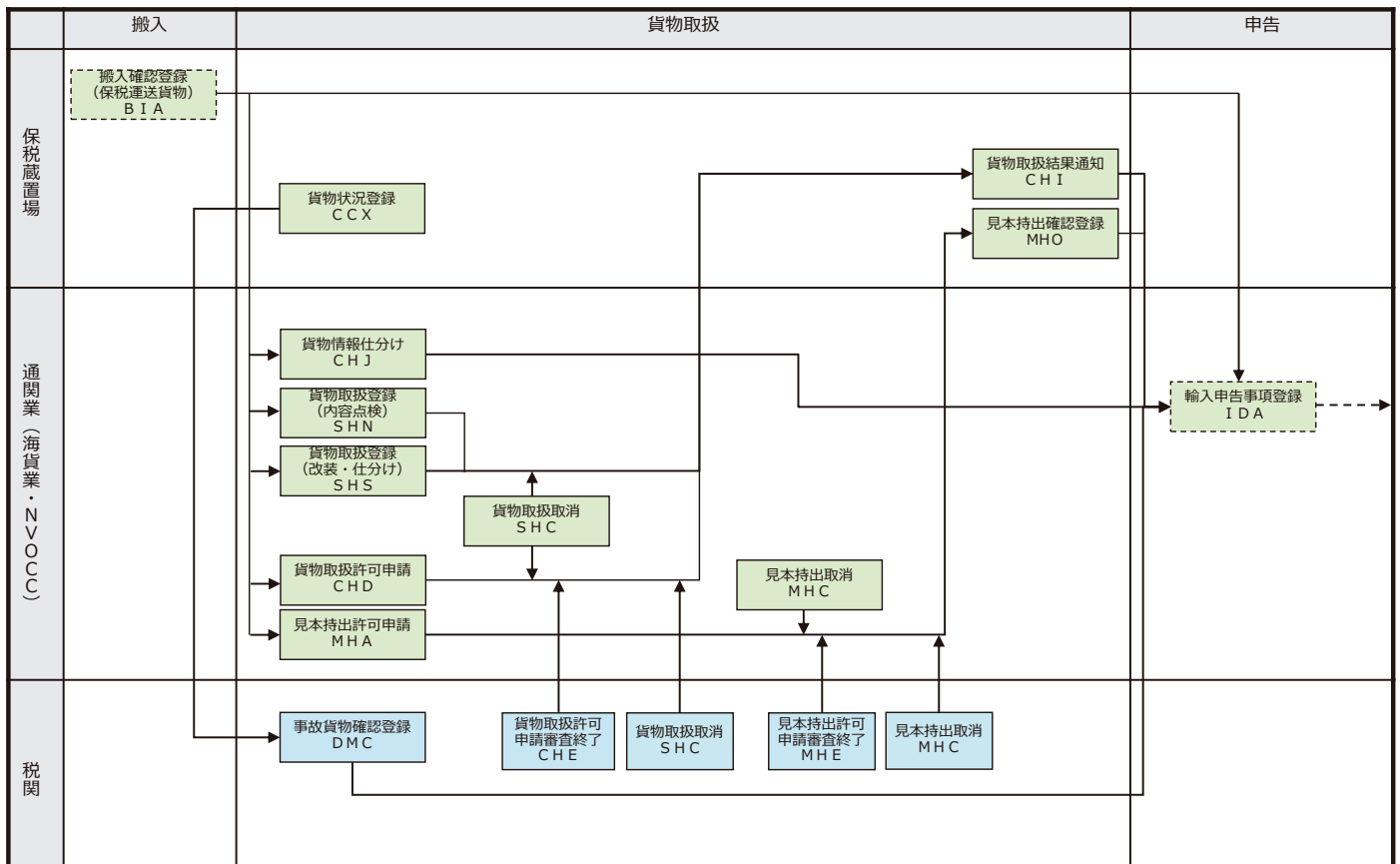

IX-28 海上・輸入 詳細業務フロー (⑥輸入申告)

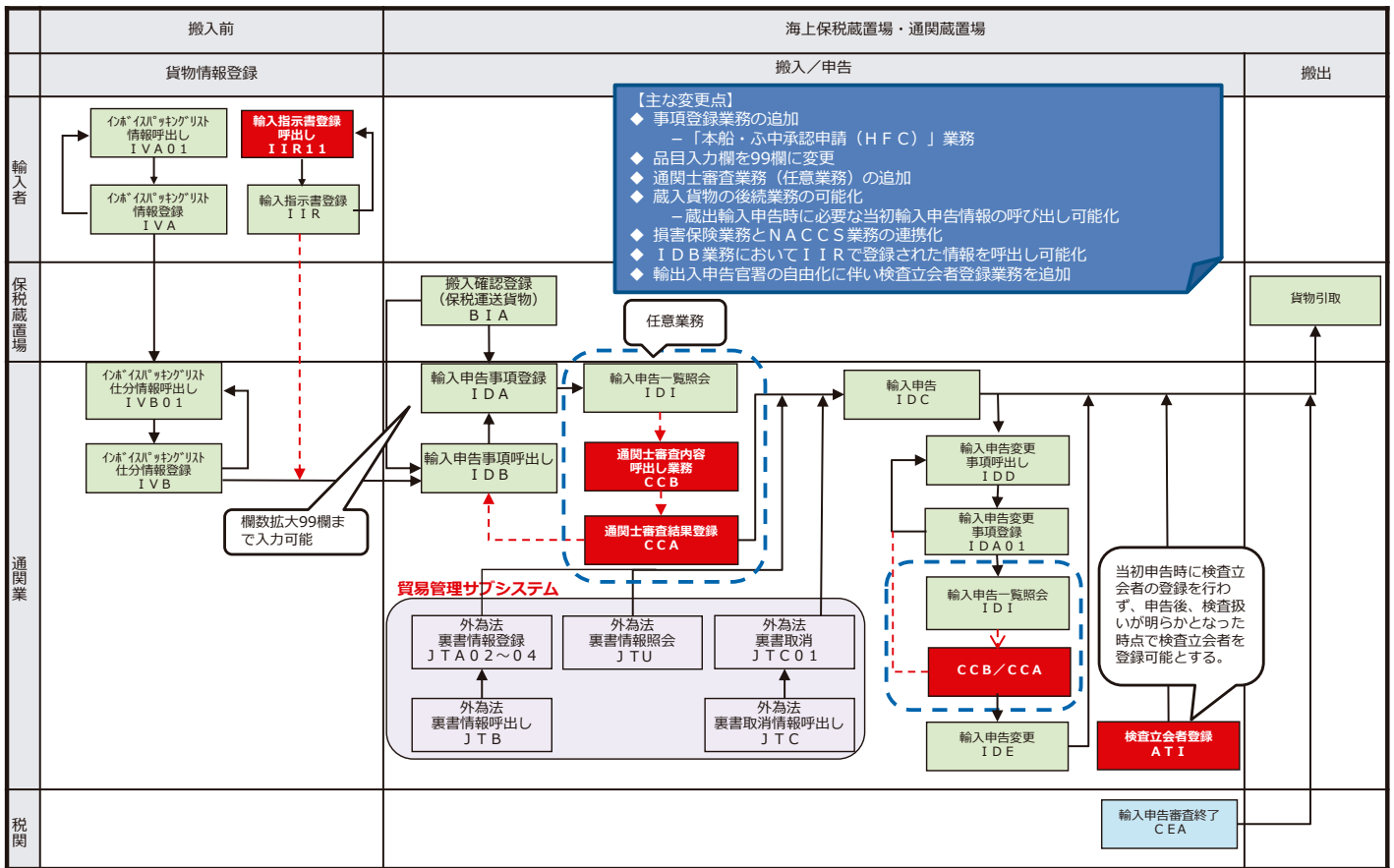

IX-29 海上・輸入 詳細業務フロー (⑥ 輸入申告 (本船・ふ中扱い申請))

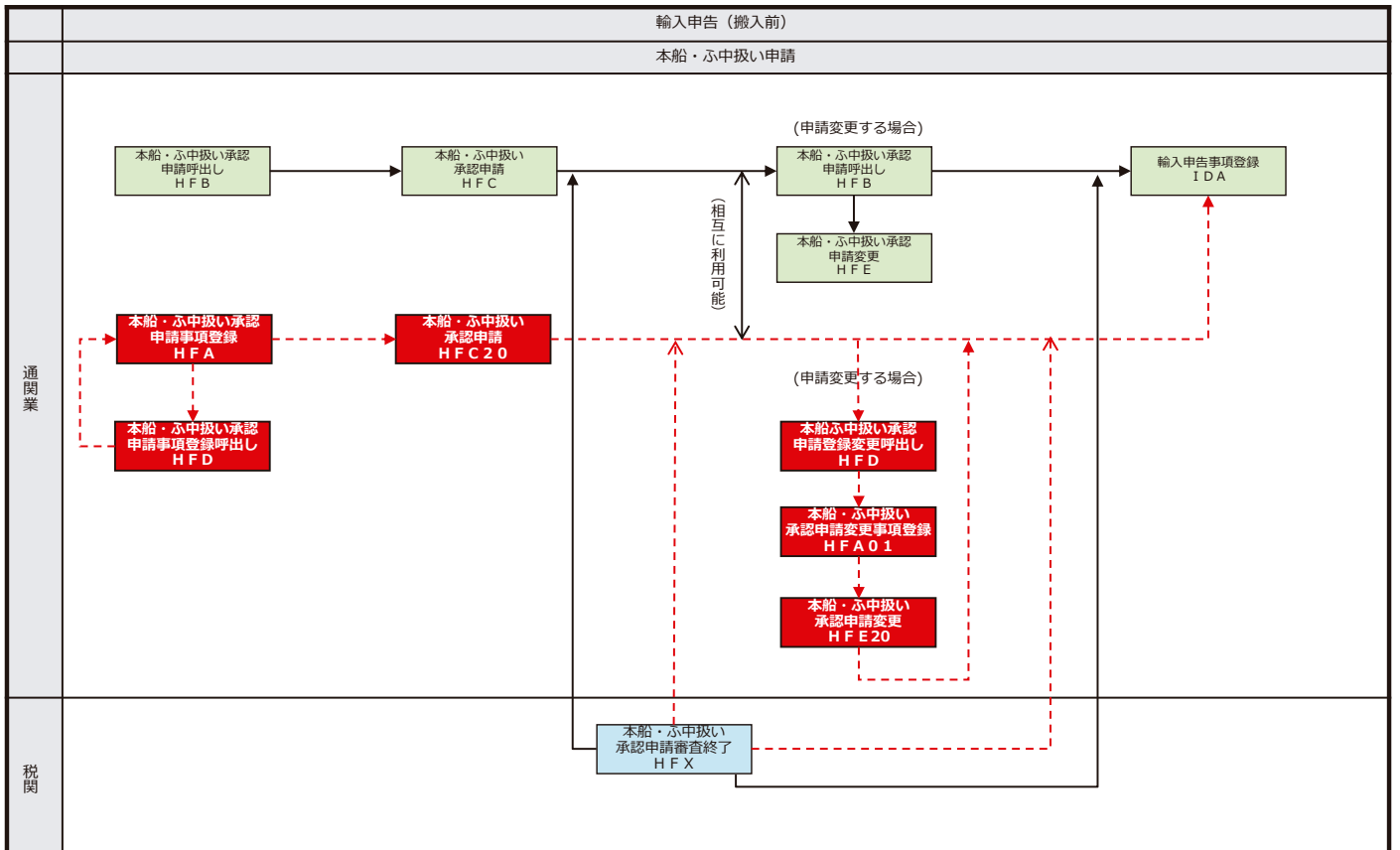

IX-30 海上・輸入 詳細業務フロー (⑥ 輸入申告_減免税制度における残数量等管理)

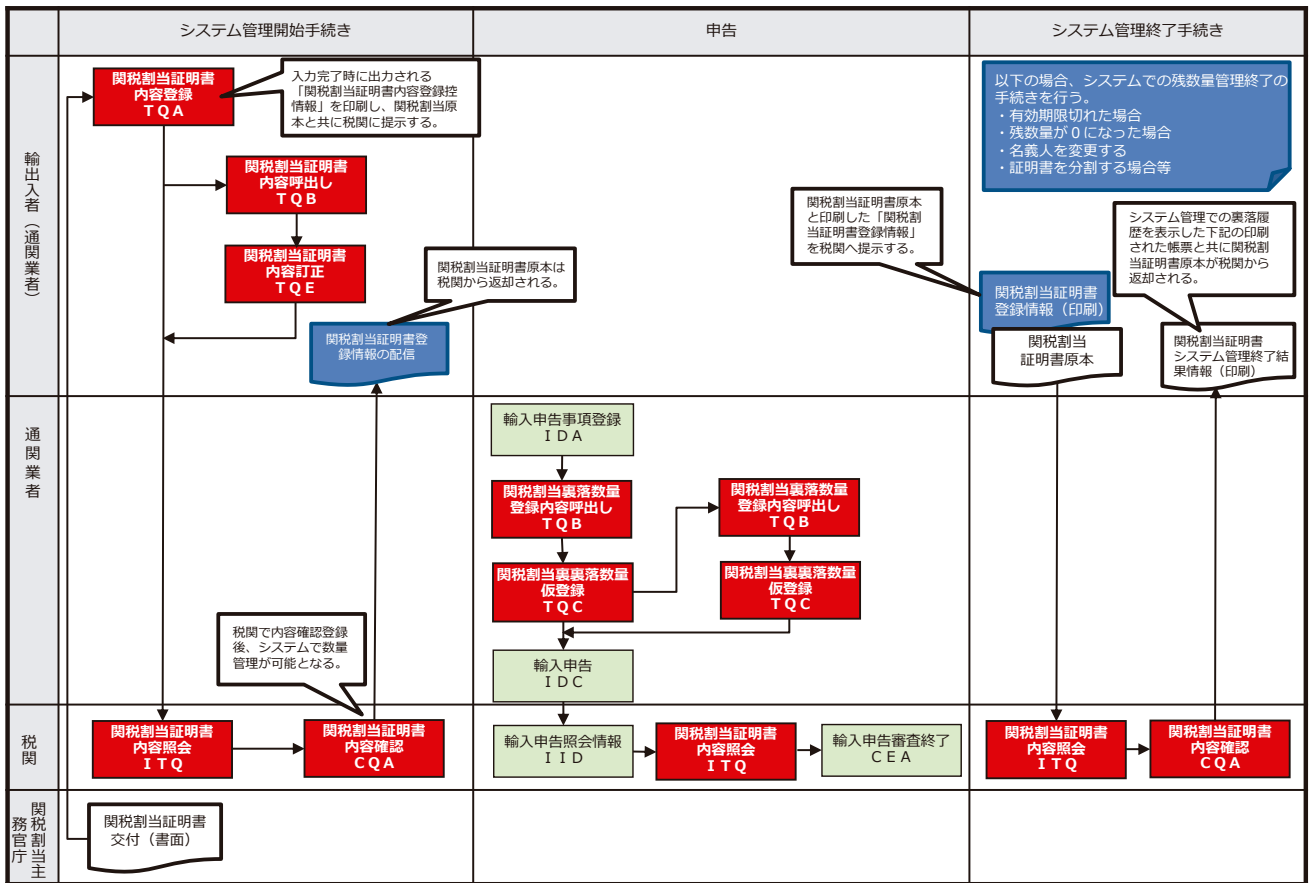

IX-31 海上・輸入 詳細業務フロー (⑥ 輸入申告_包括保険指数登録)

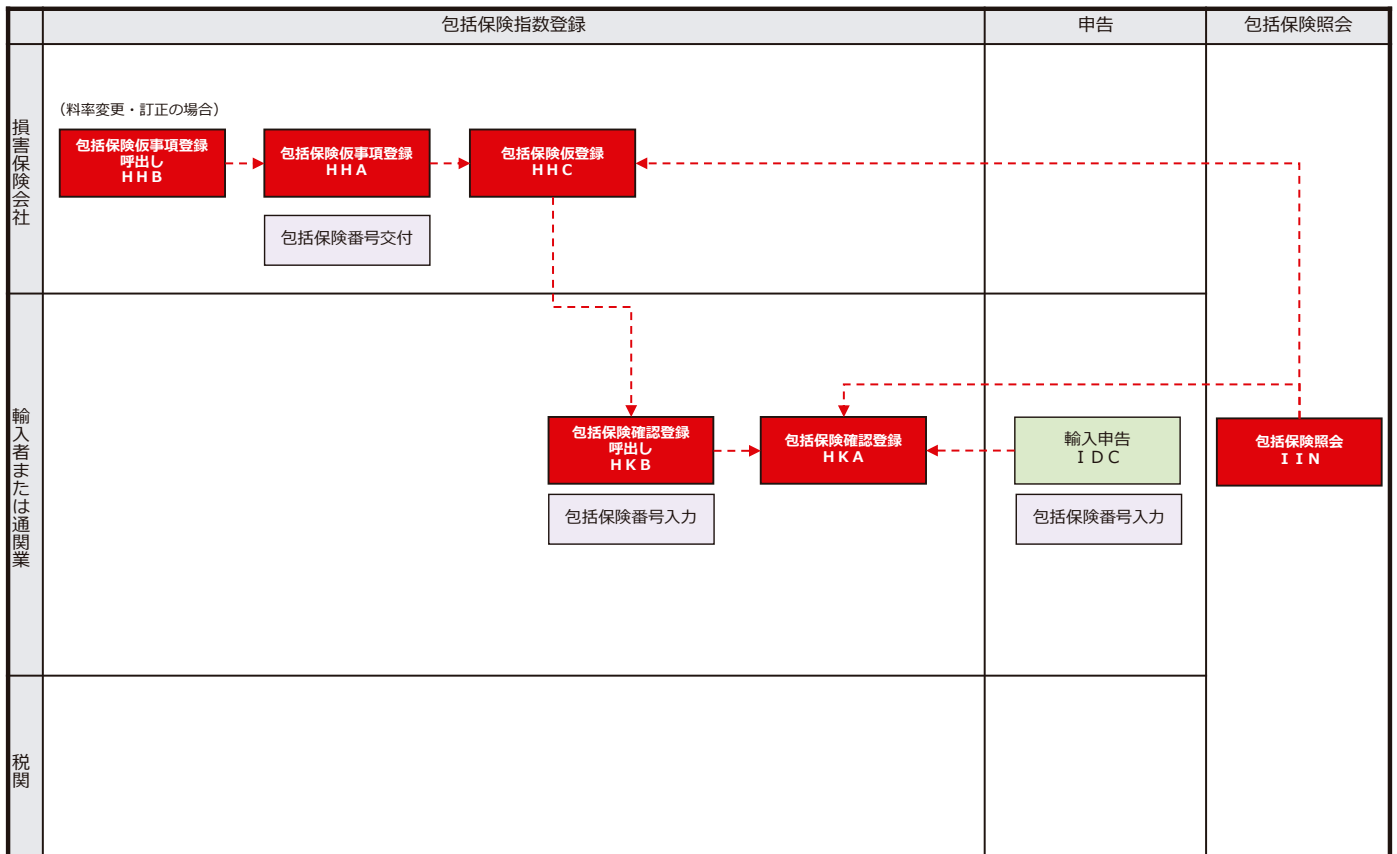

IX-32 海上・輸入 詳細業務フロー (⑥ 輸入申告)

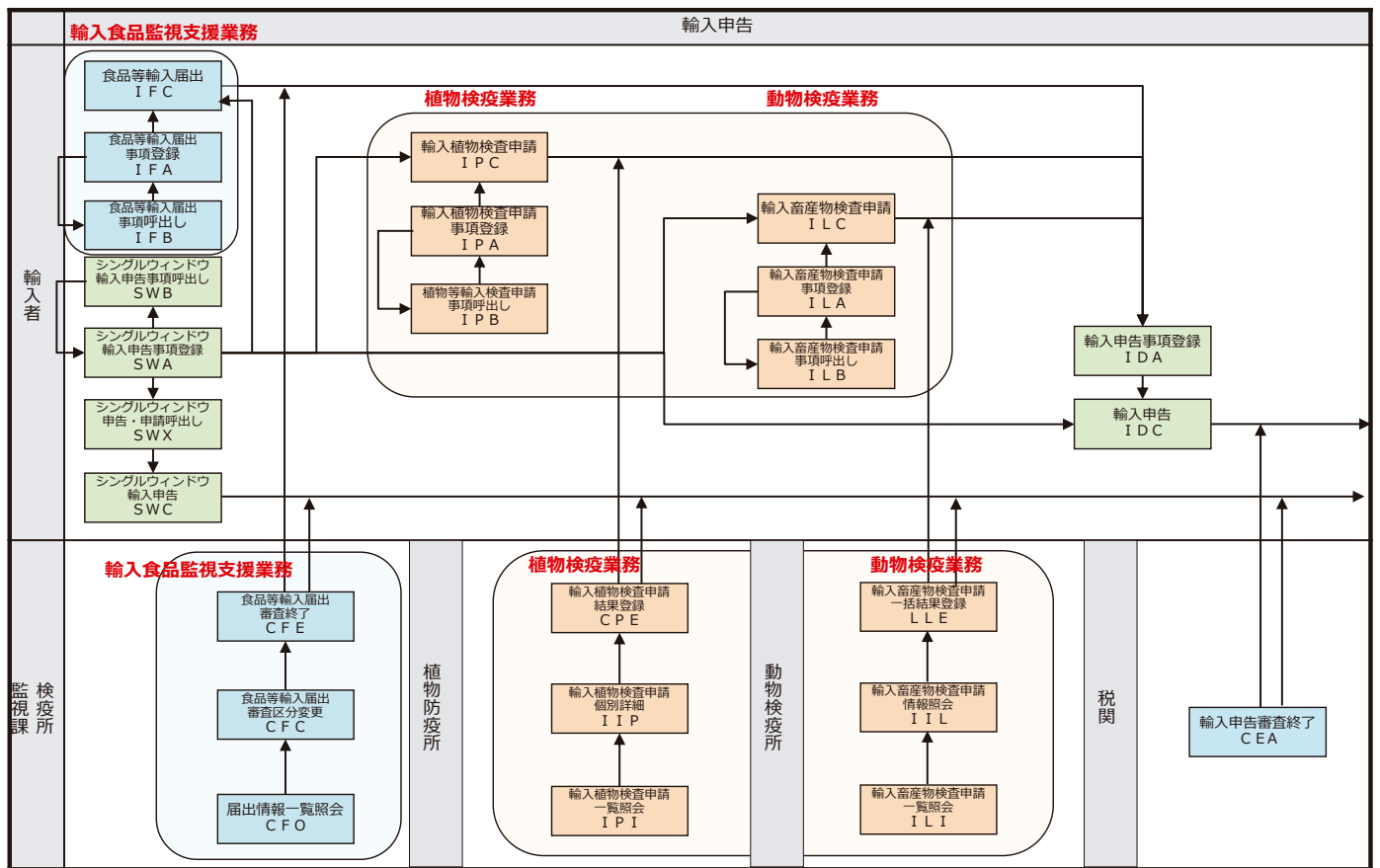

IX-33 海上・輸入 詳細業務フロー (⑥ 輸入申告_医薬品医療機器等)

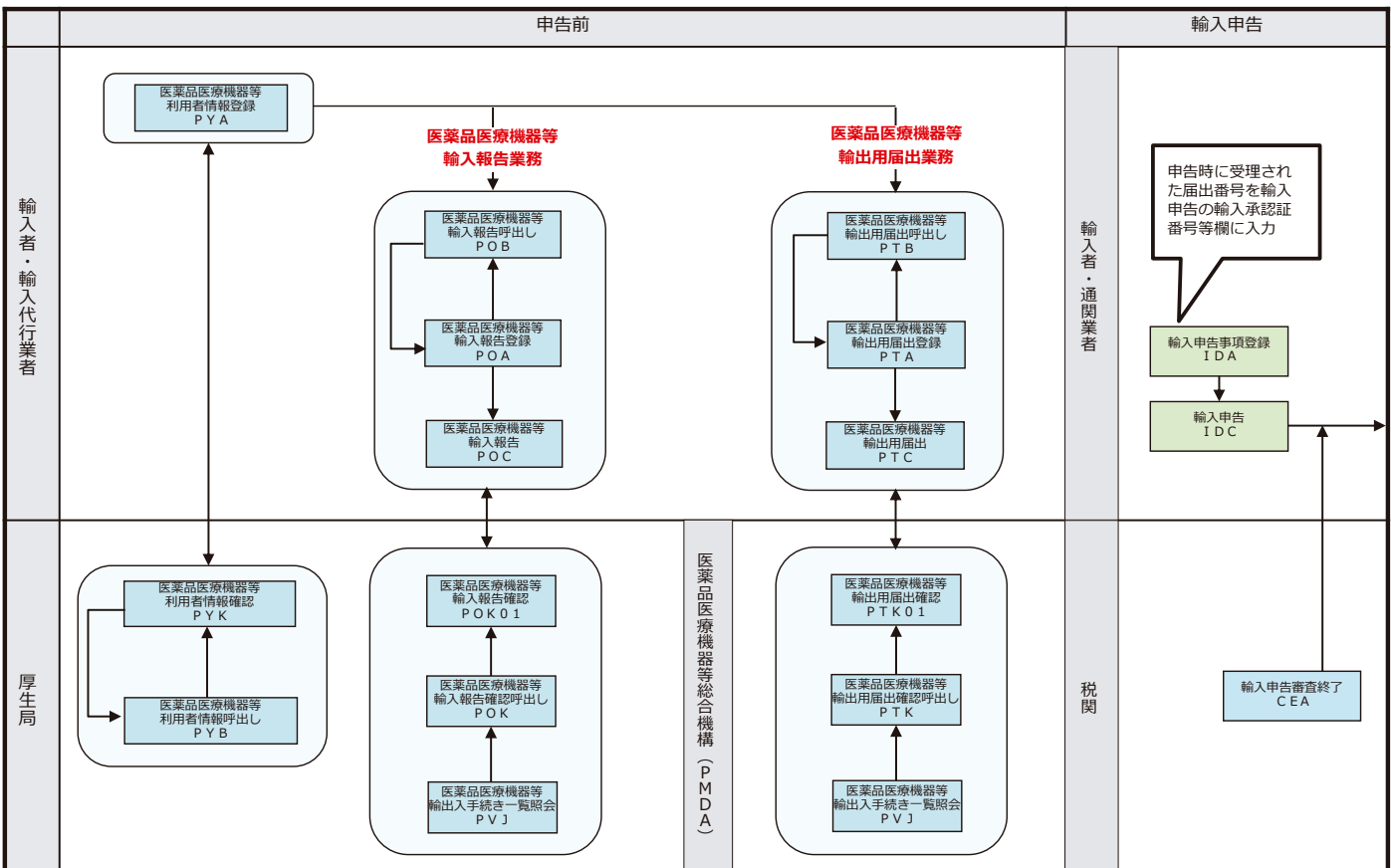

IX-34 海上・輸出入共通 詳細業務フロー (④ 輸出申告/⑥ 輸入申告)

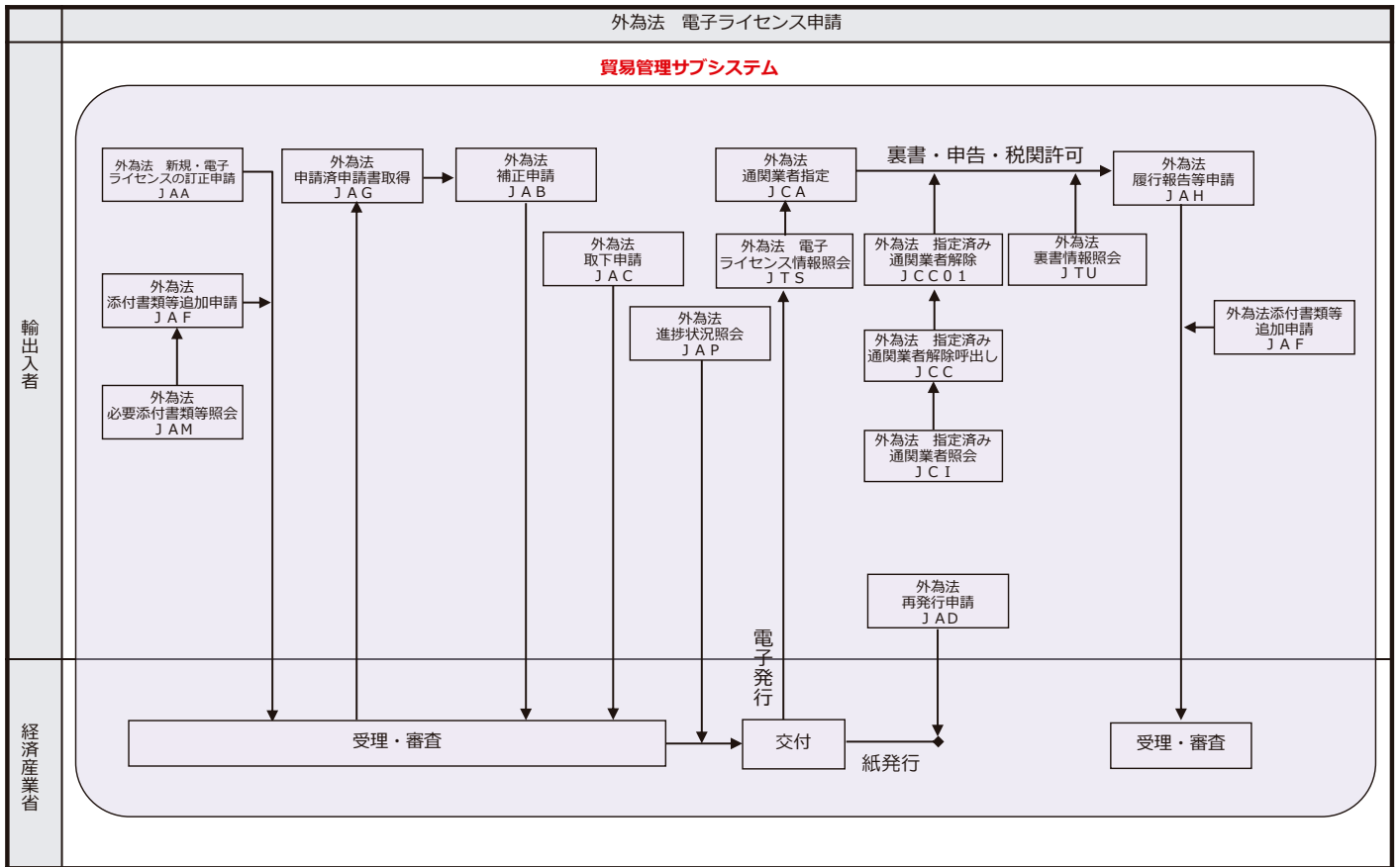

IX-35 海上・機用品 (海上貨物) 基本業務フロー (概要)

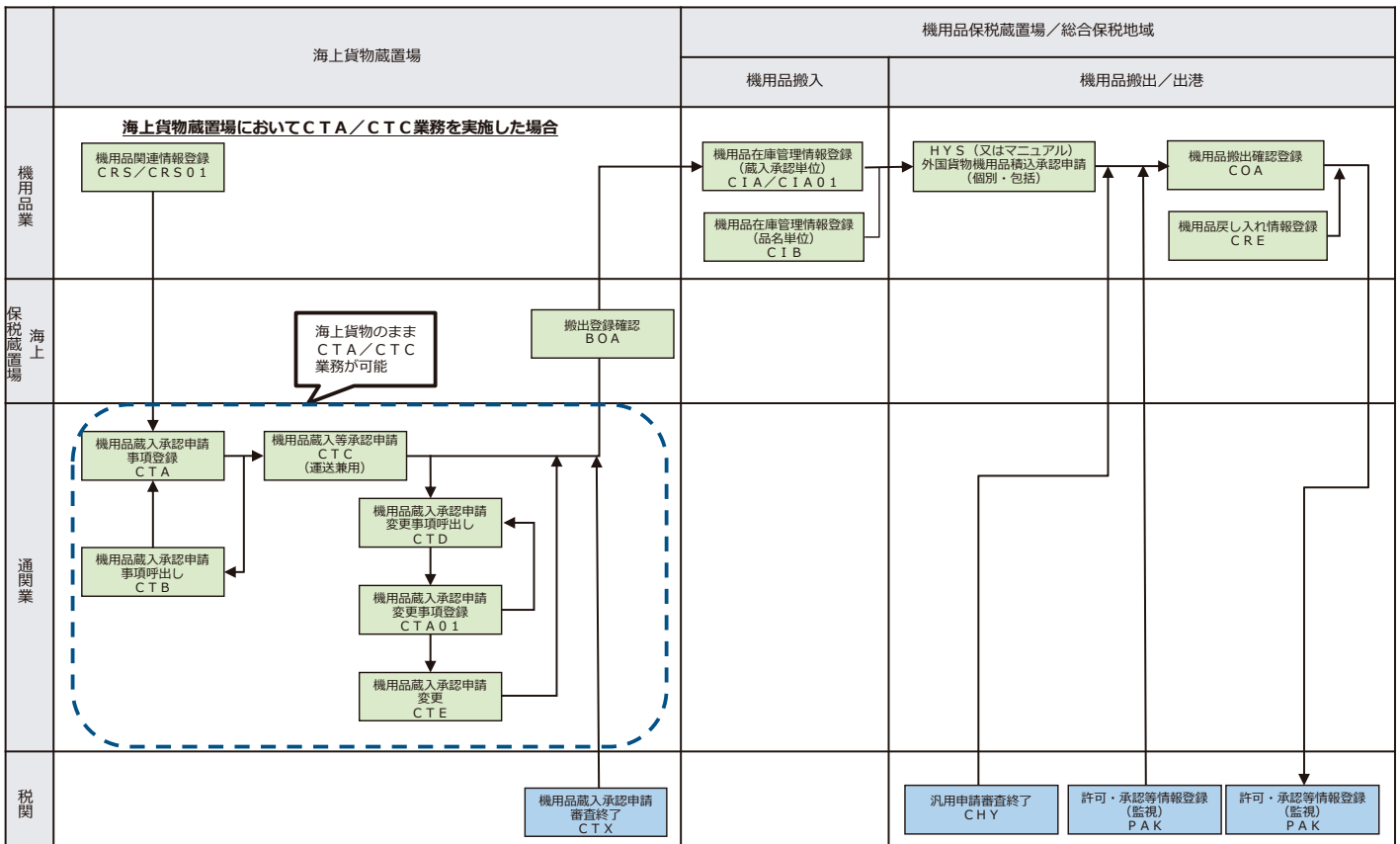

IX-36 海上・機用品（海上貨物） 基本業務フロー（概要）

