

## 別紙3 第6次NACCSオンライン業務の業務フロー（海上）

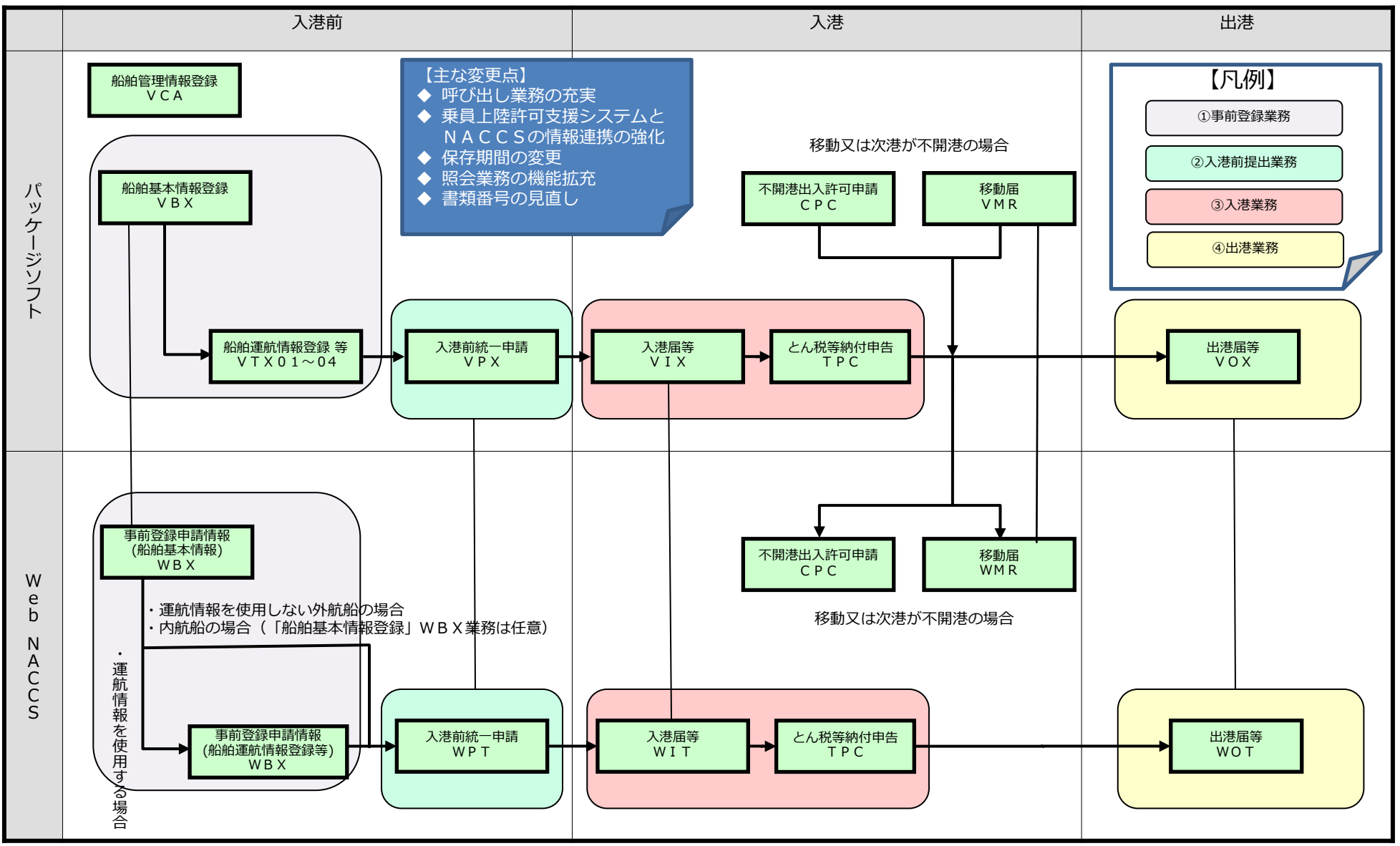

※フロー図は全て平成27年1月時点のもの



○パッケージソフト

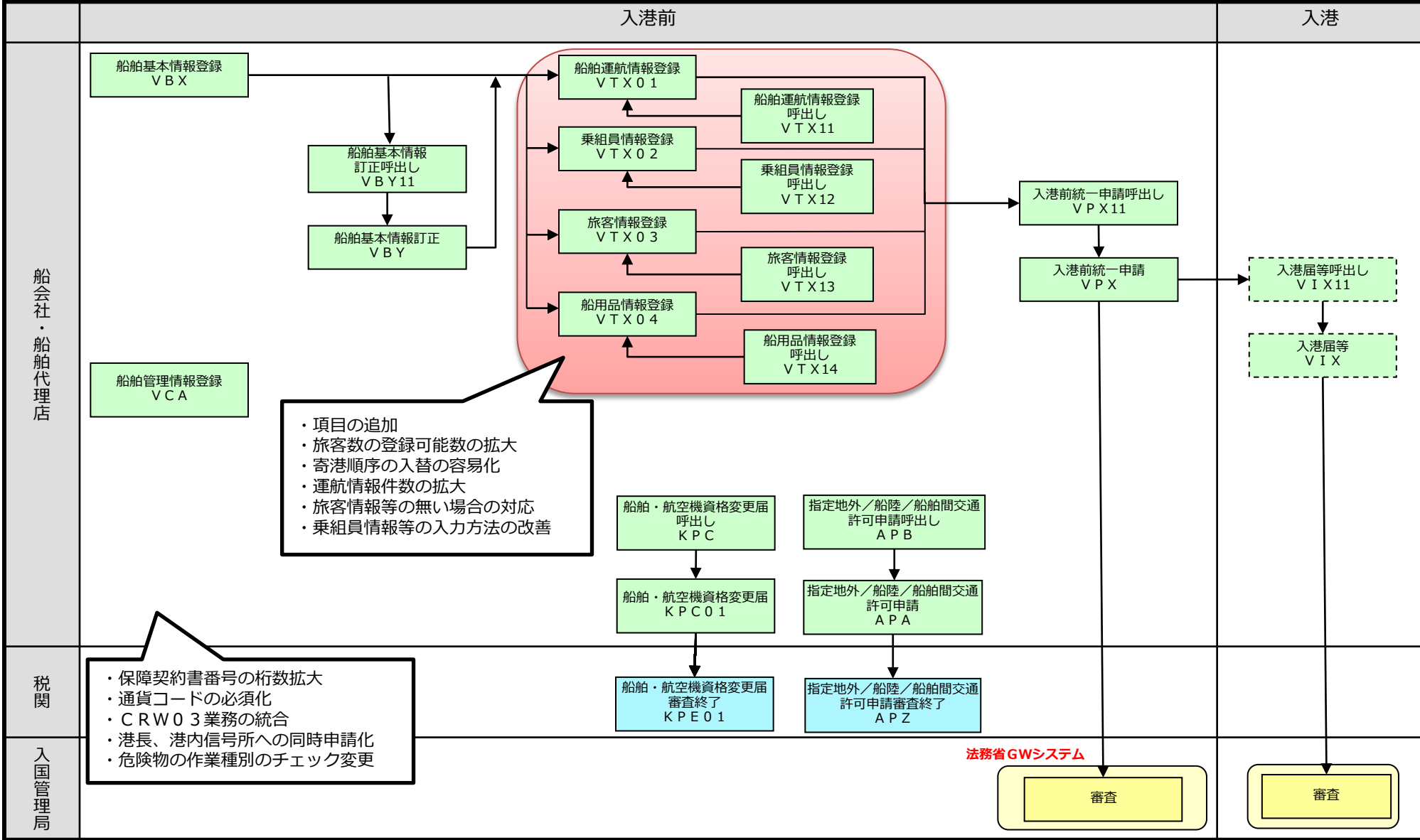

○パッケージソフト

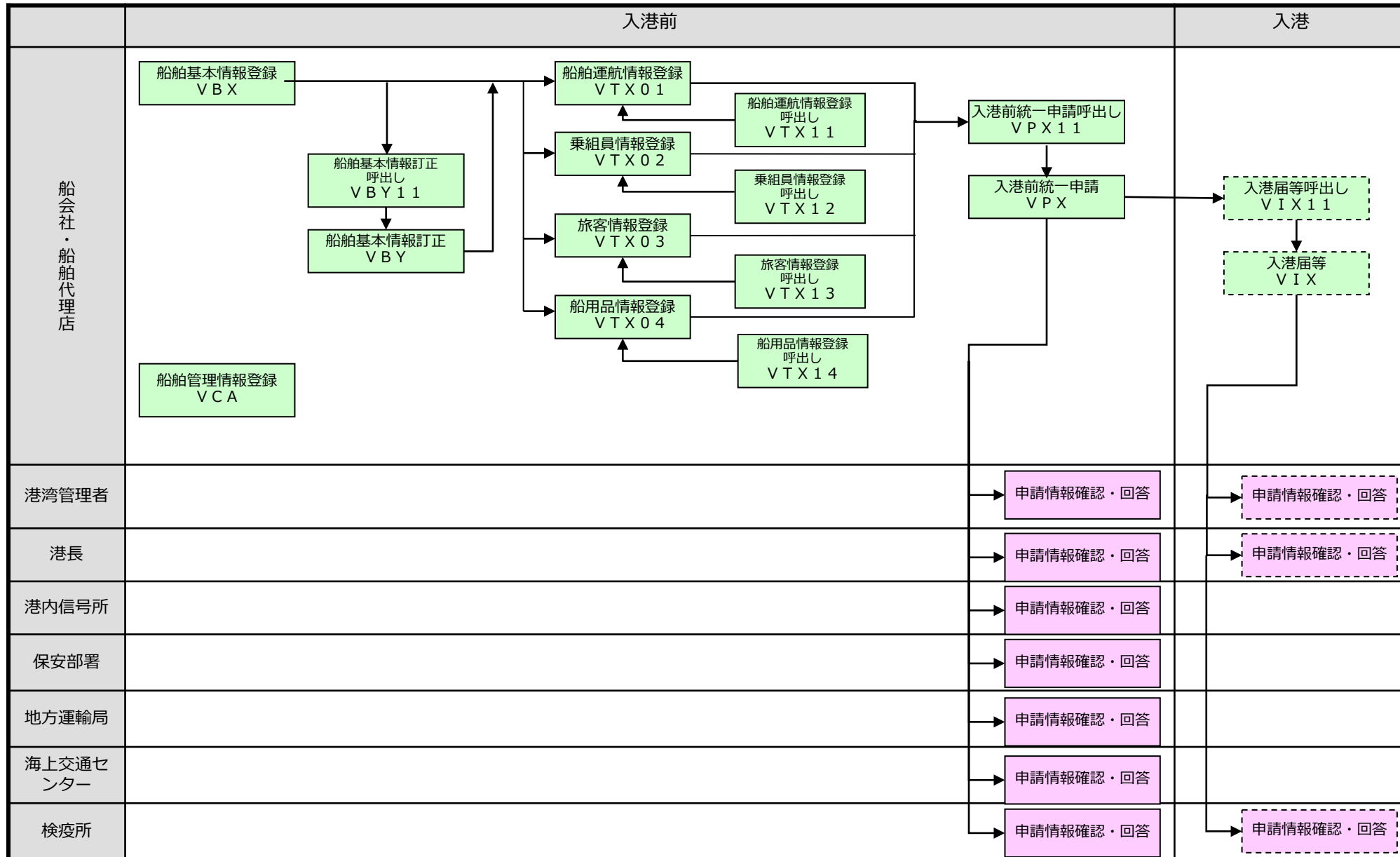

○パッケージソフト

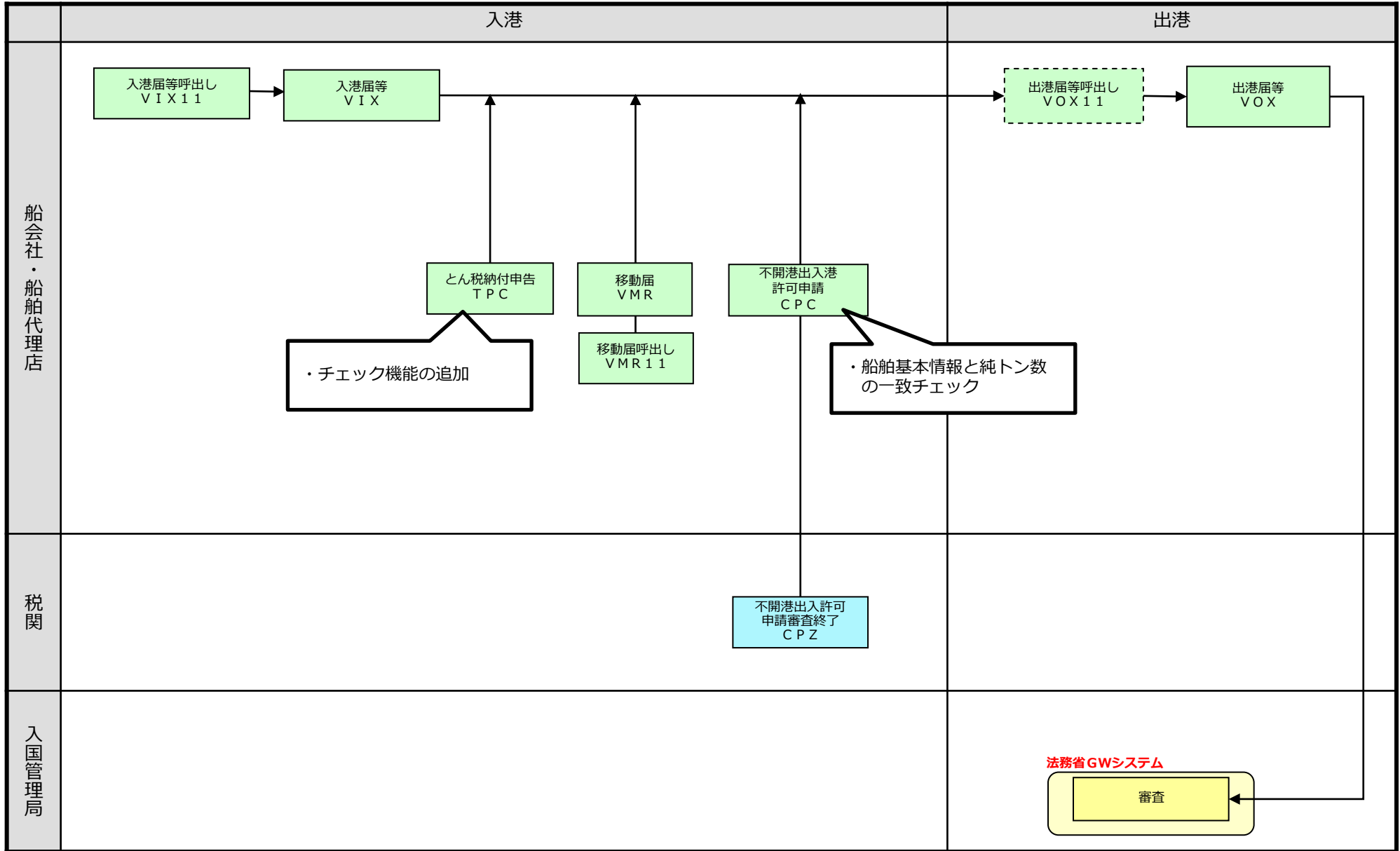

○パッケージソフト

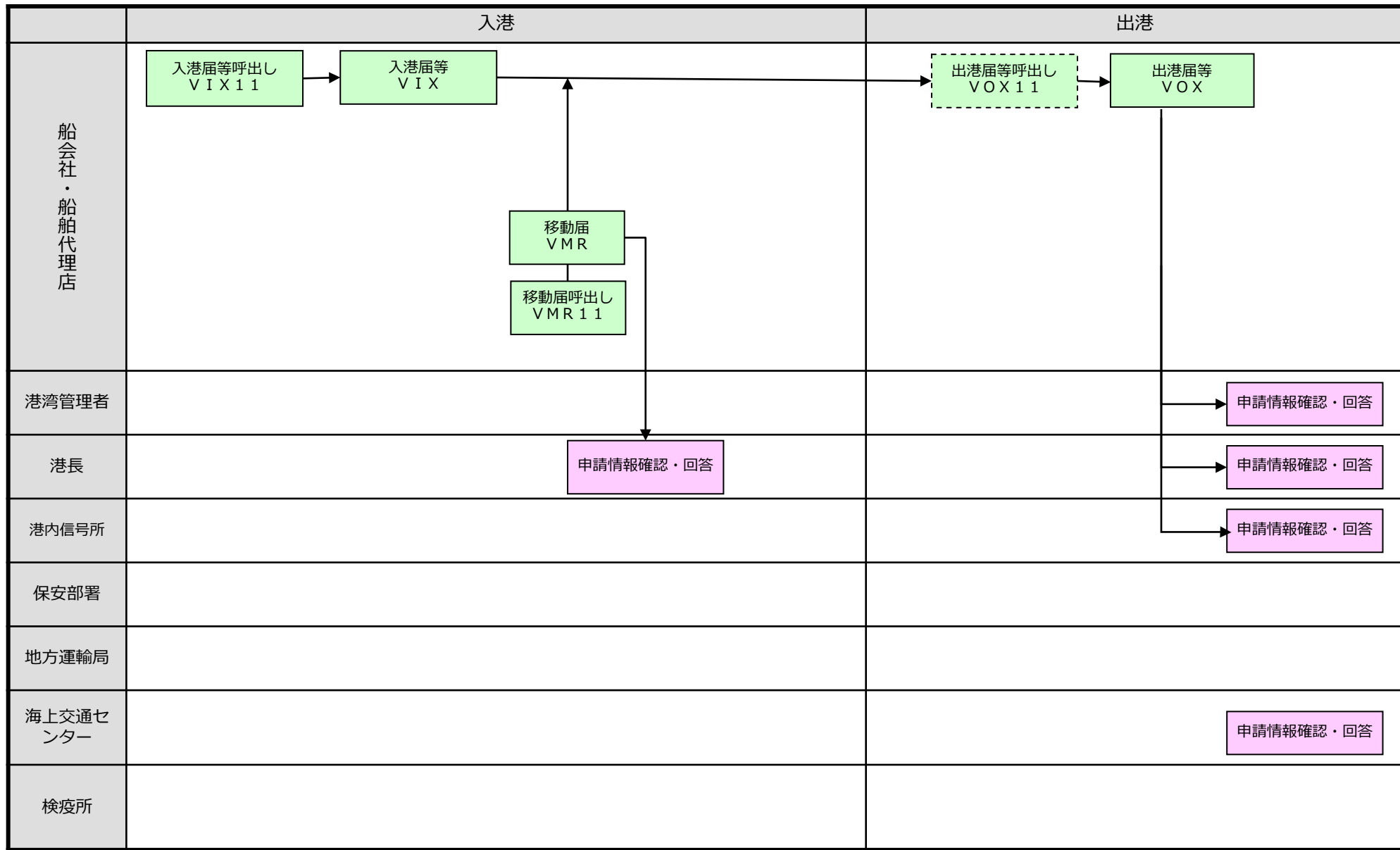

○パッケージソフト

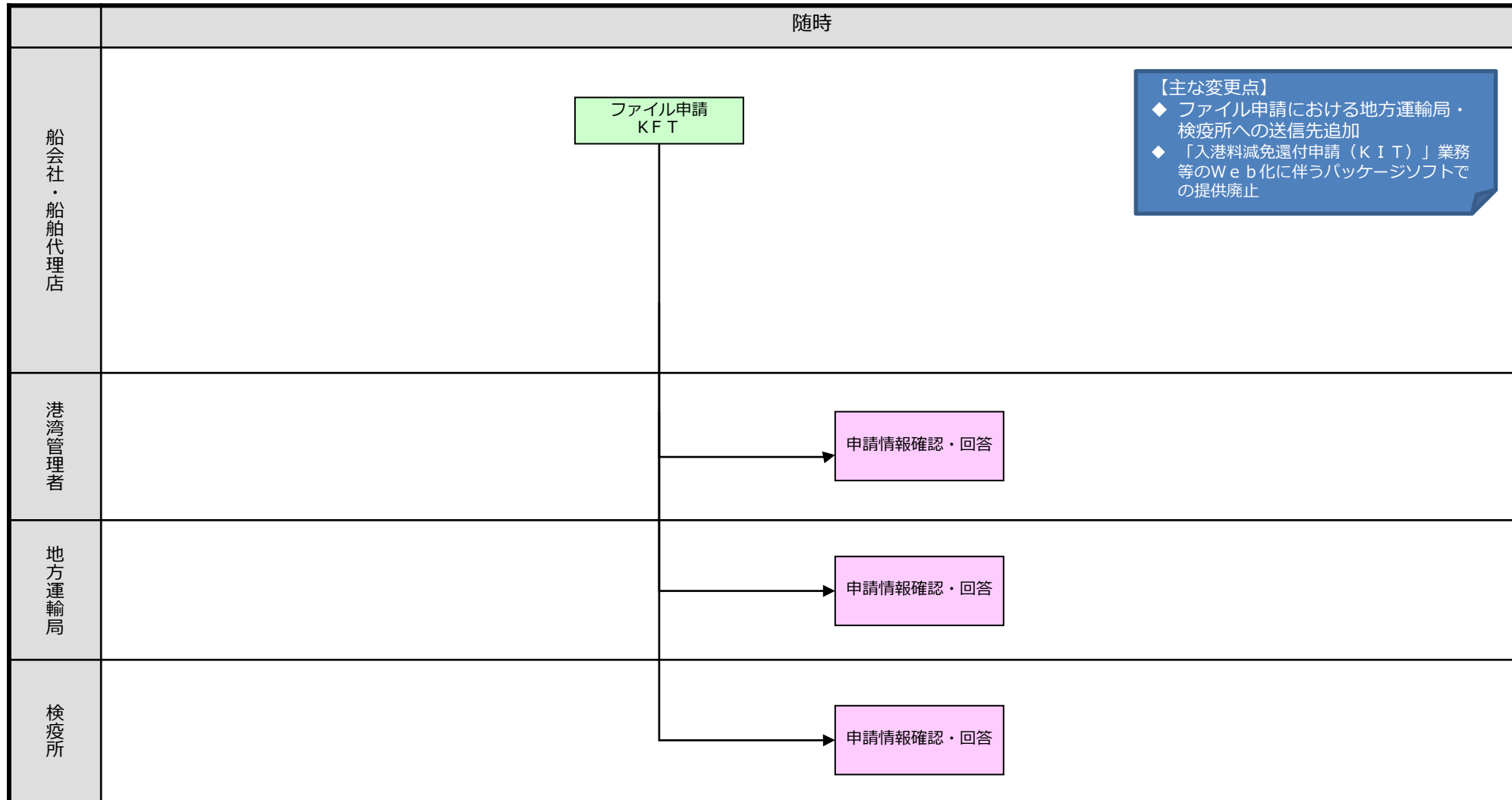



○Web NACCS

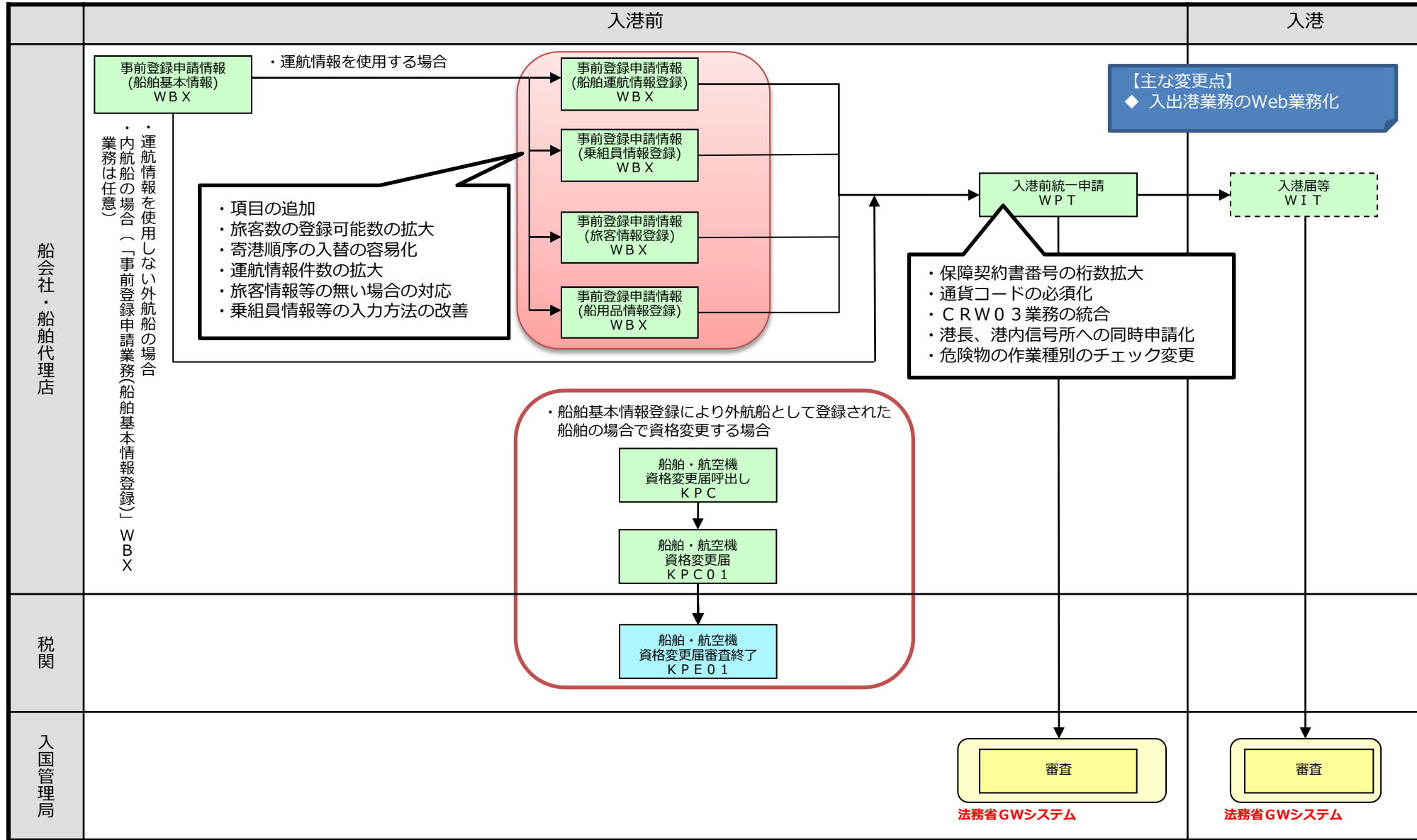

○Web NACCS

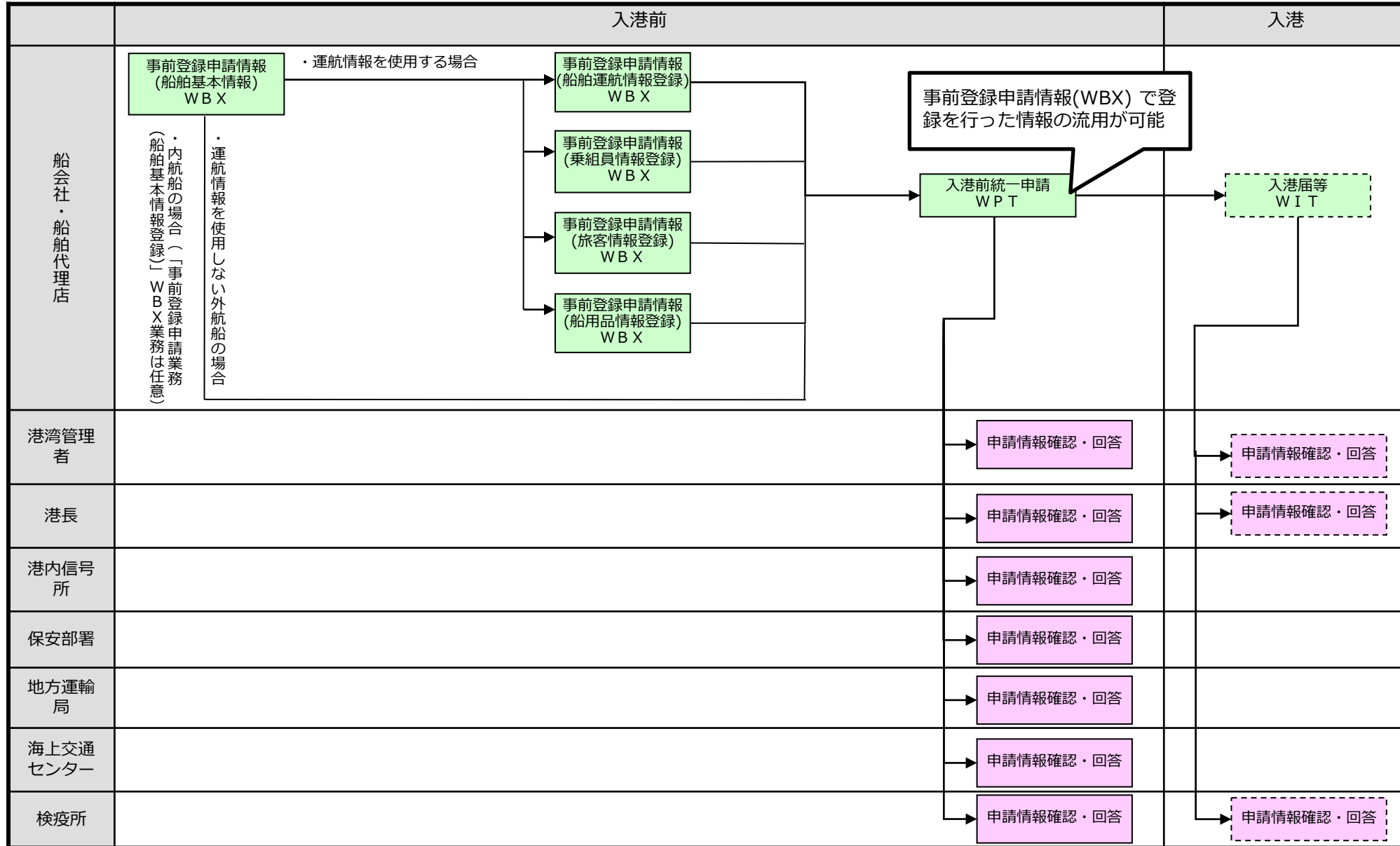

○Web NACCS

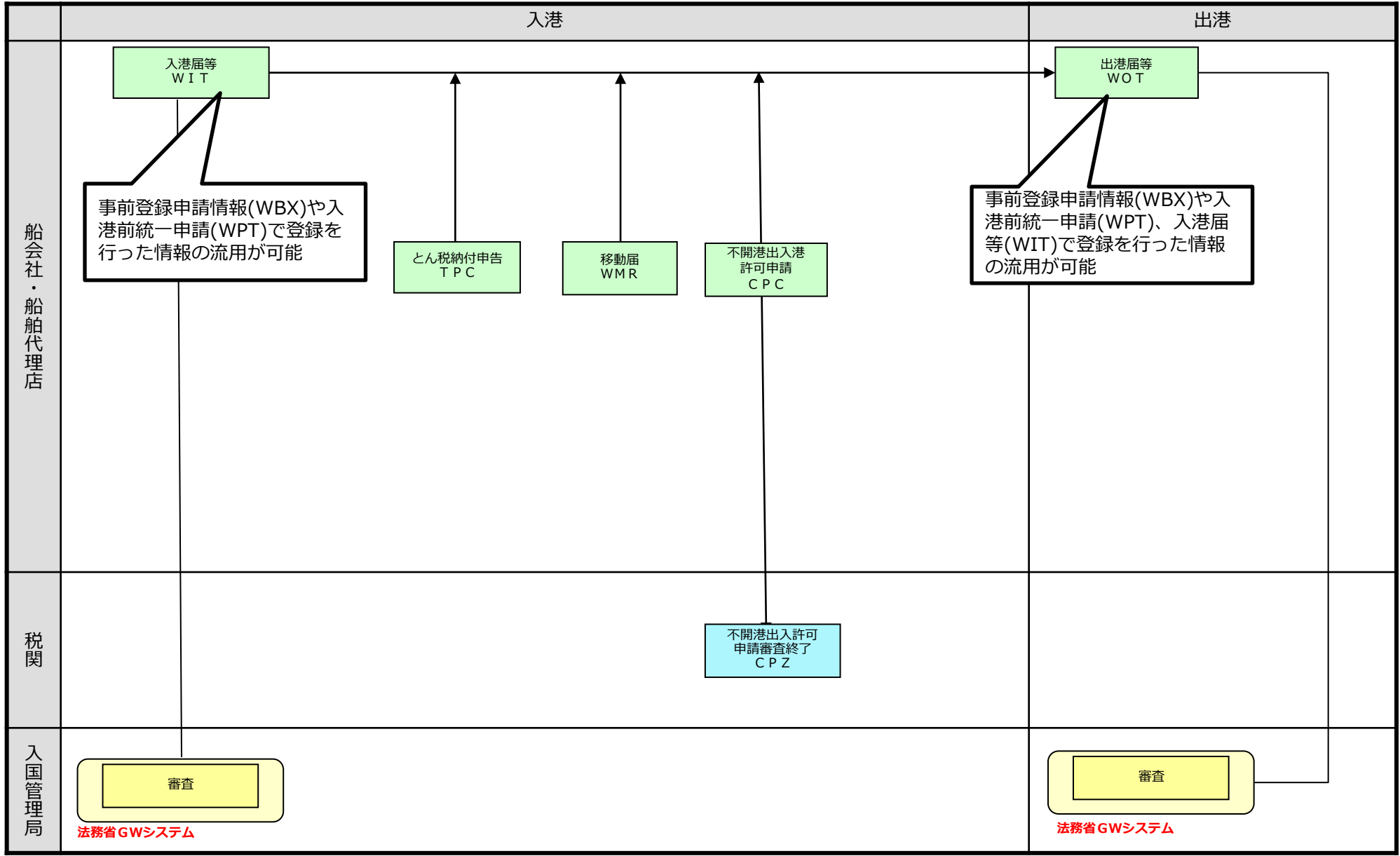

○Web NACCS

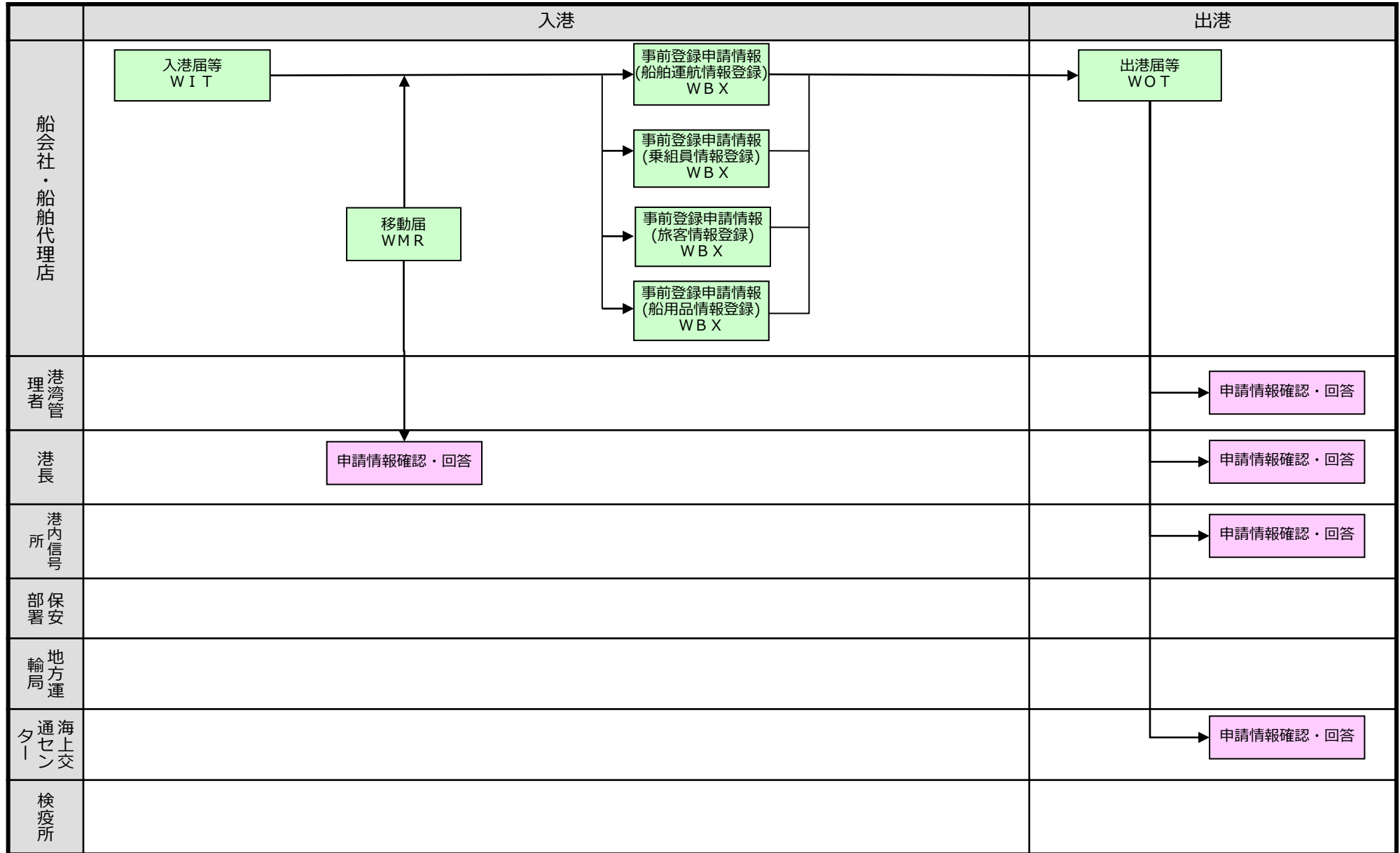

○Web NACCS

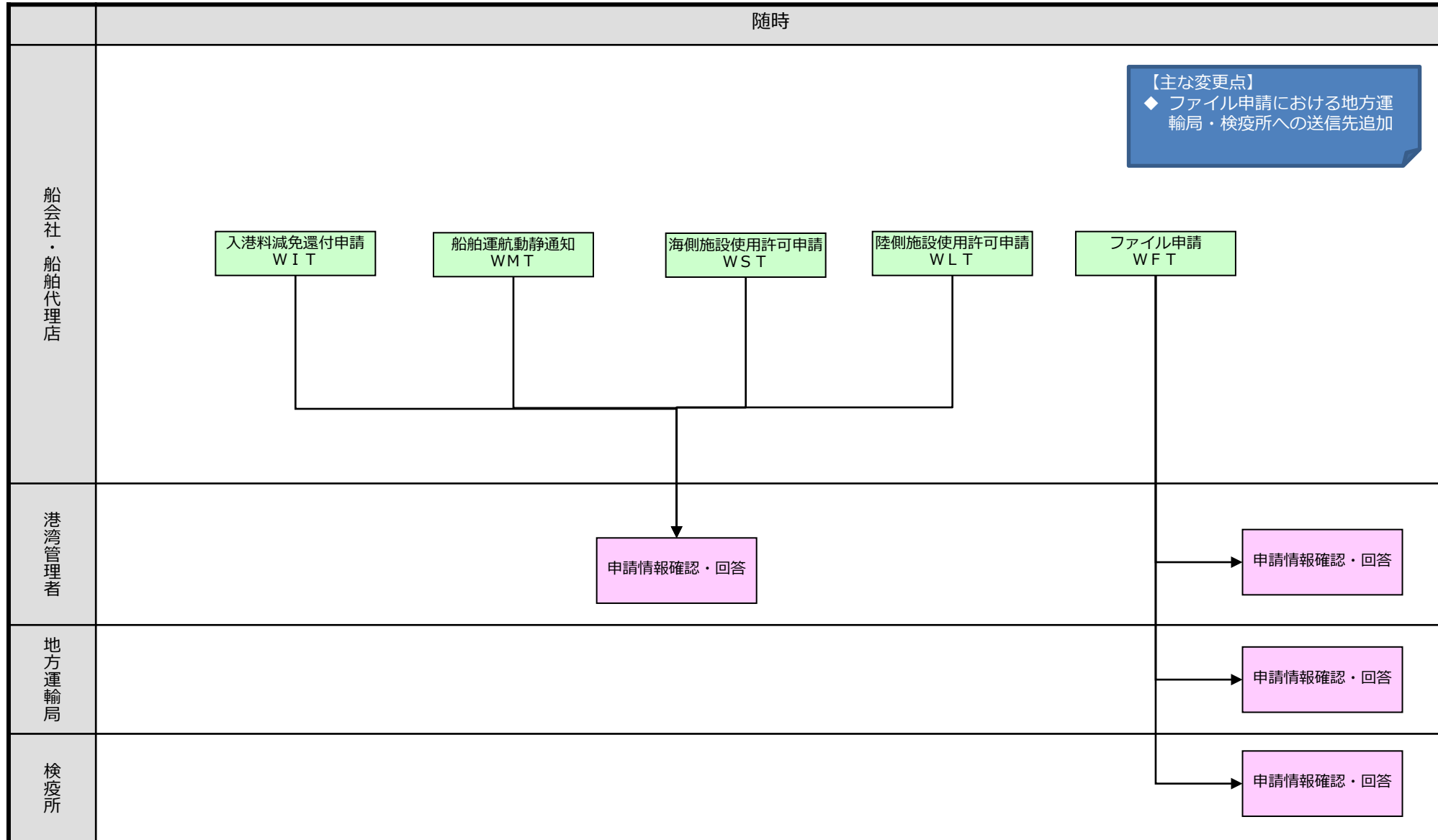

# 別紙3-12 海上・輸出 基本業務フロー（概要）

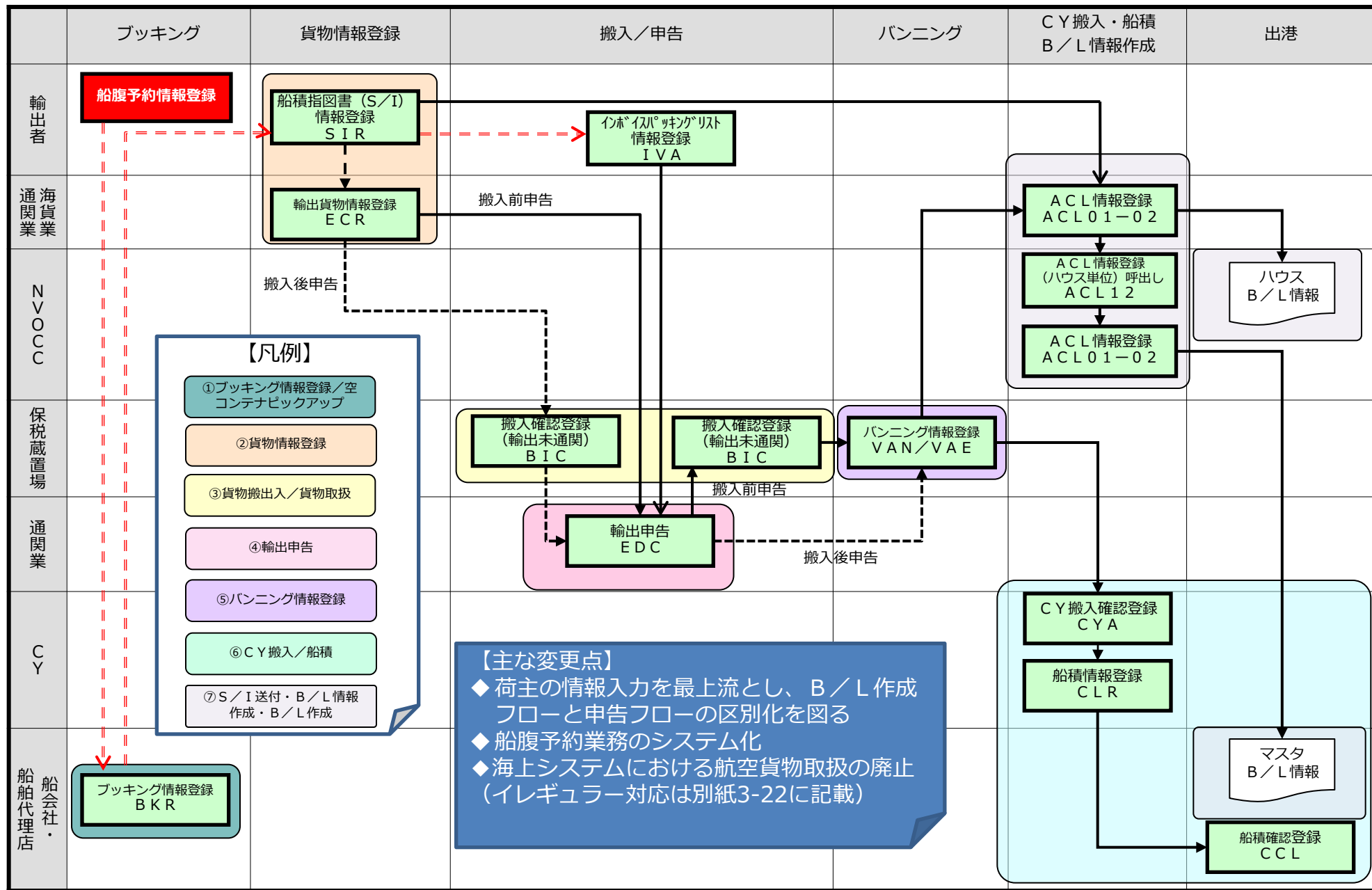

# 別紙3-13 海上・輸出 詳細業務フロー (①ブッキング情報登録・空コンテナピックアップ)

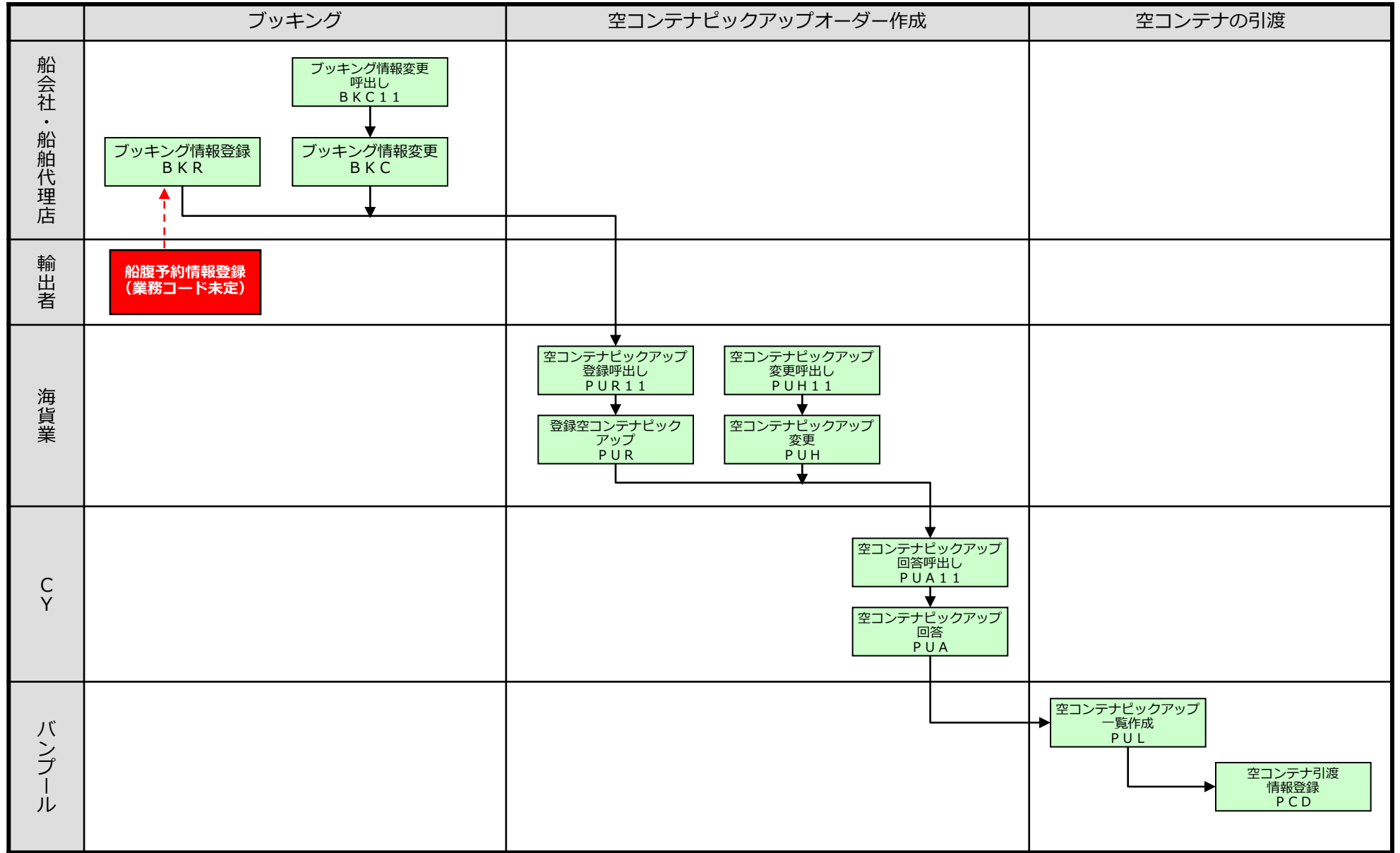

# 別紙3-14 海上・輸出 詳細業務フロー (②貨物情報登録)

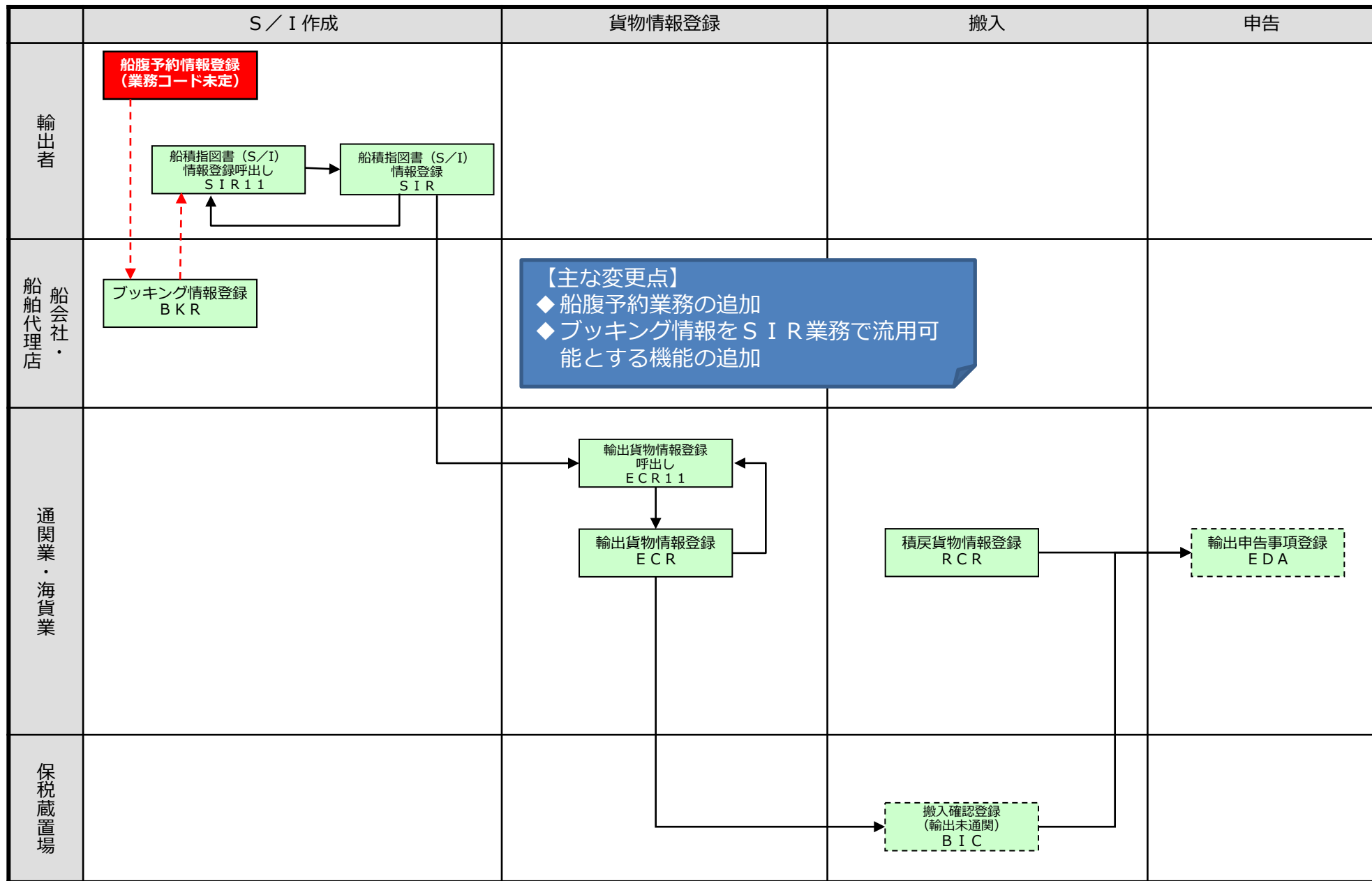



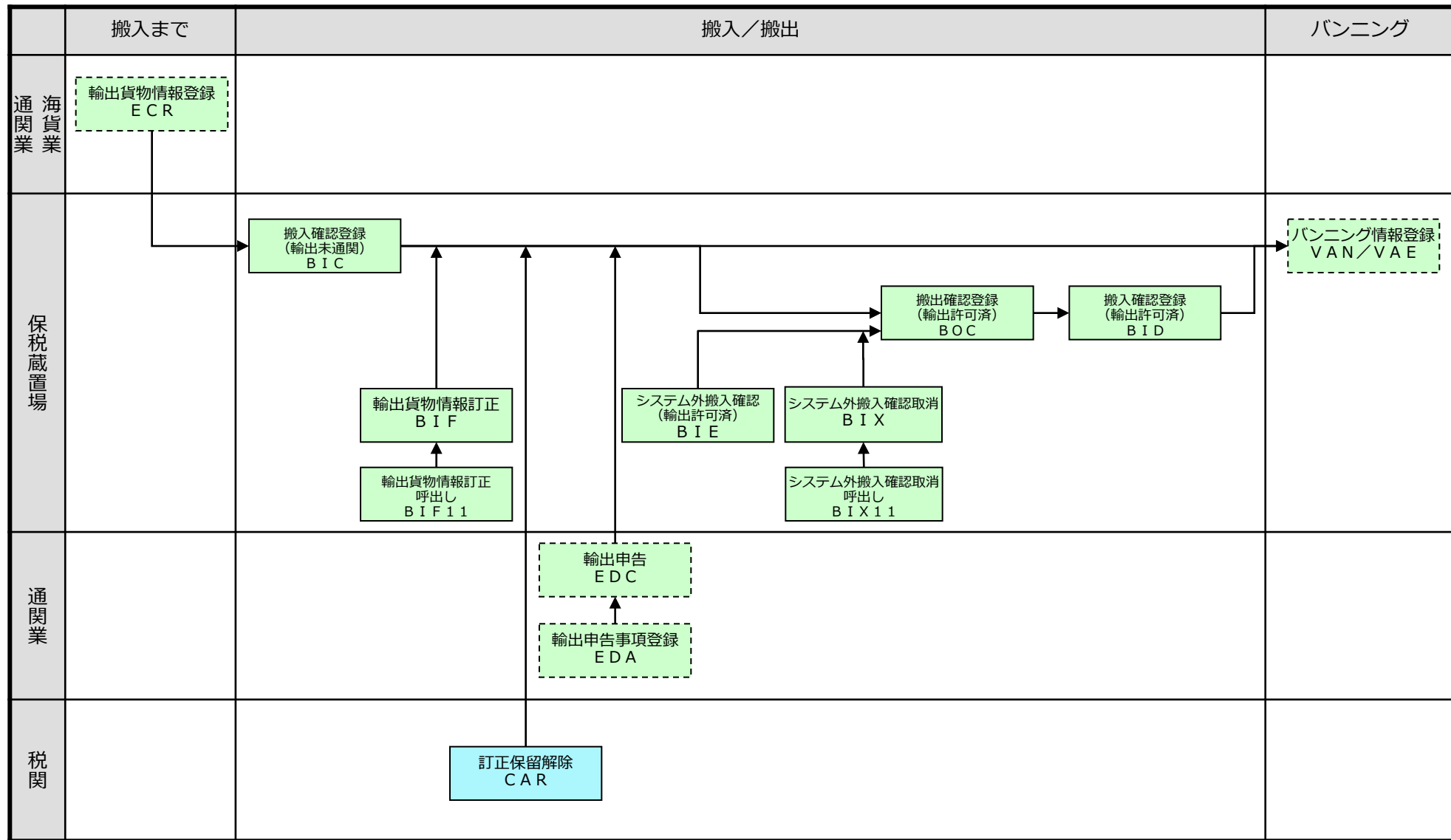

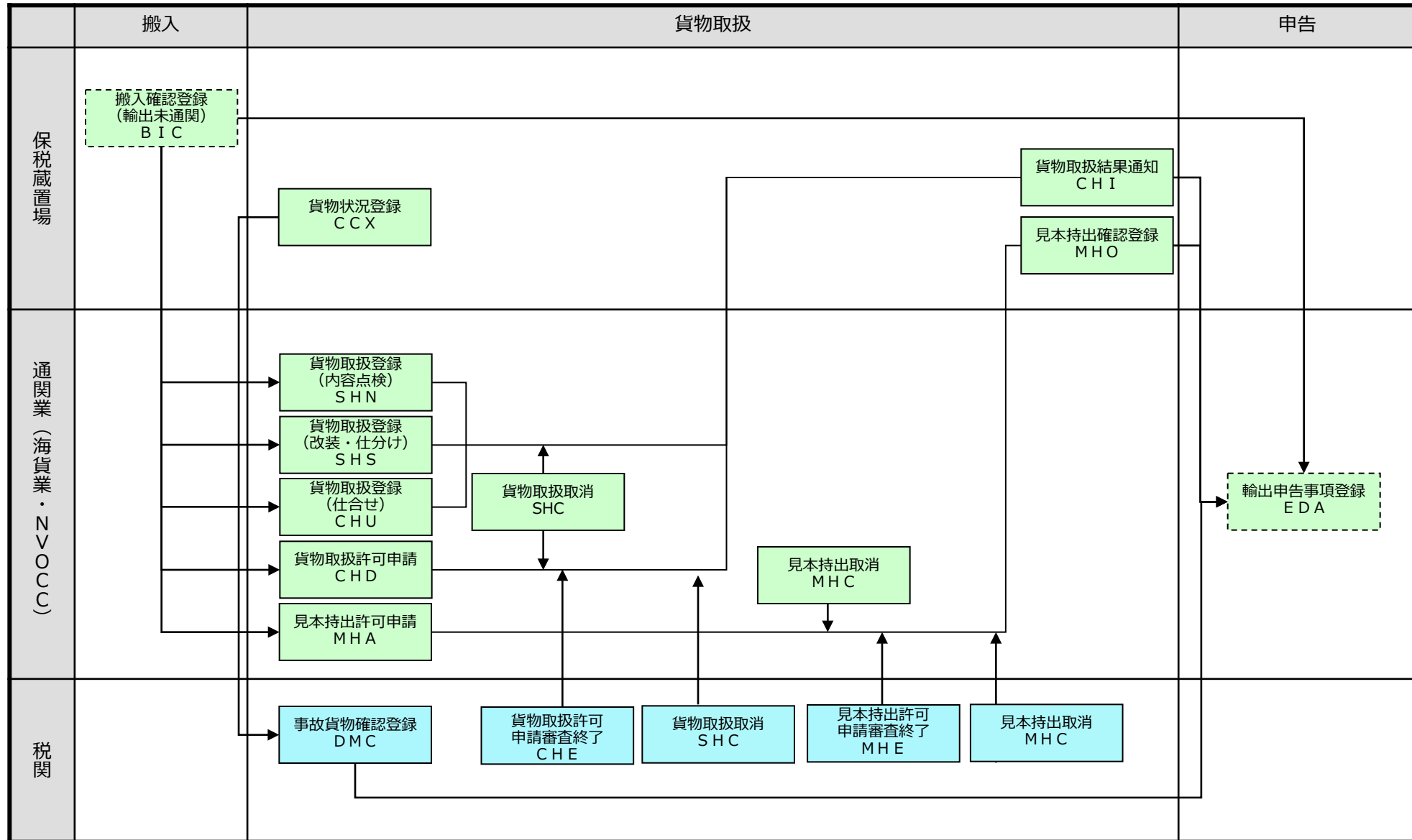

# 別紙3-17 海上・輸出 詳細業務フロー (④-1輸出申告)

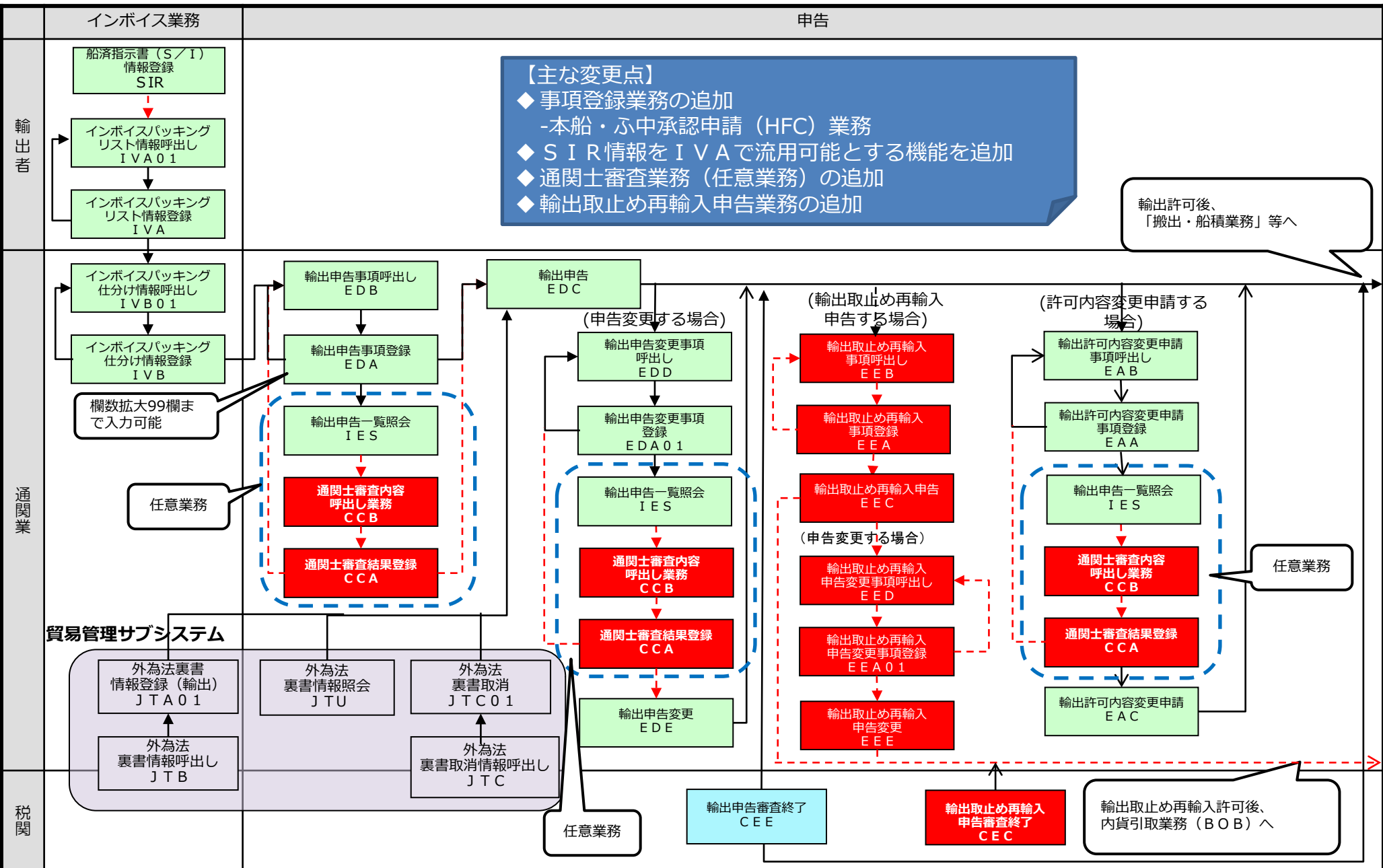

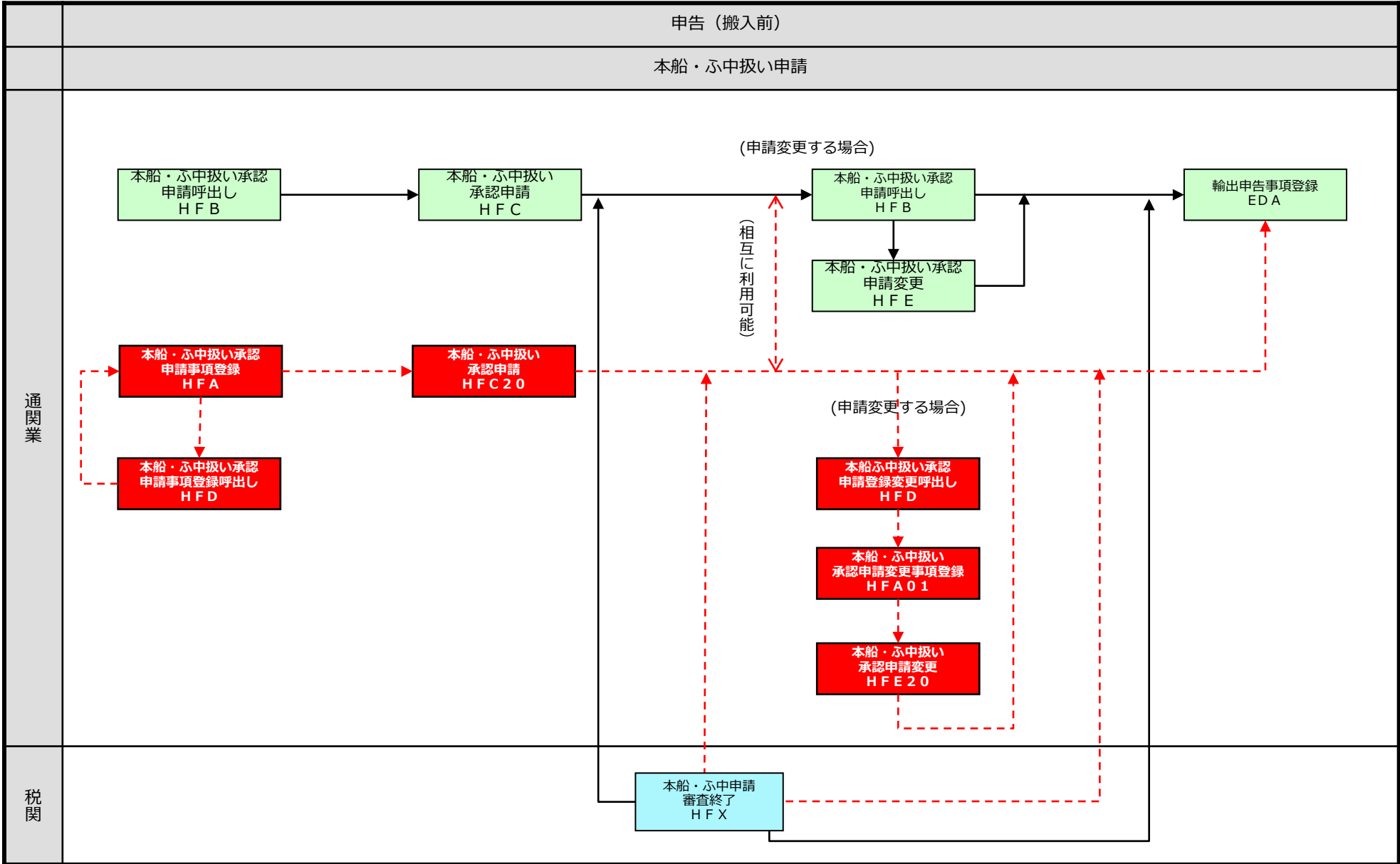

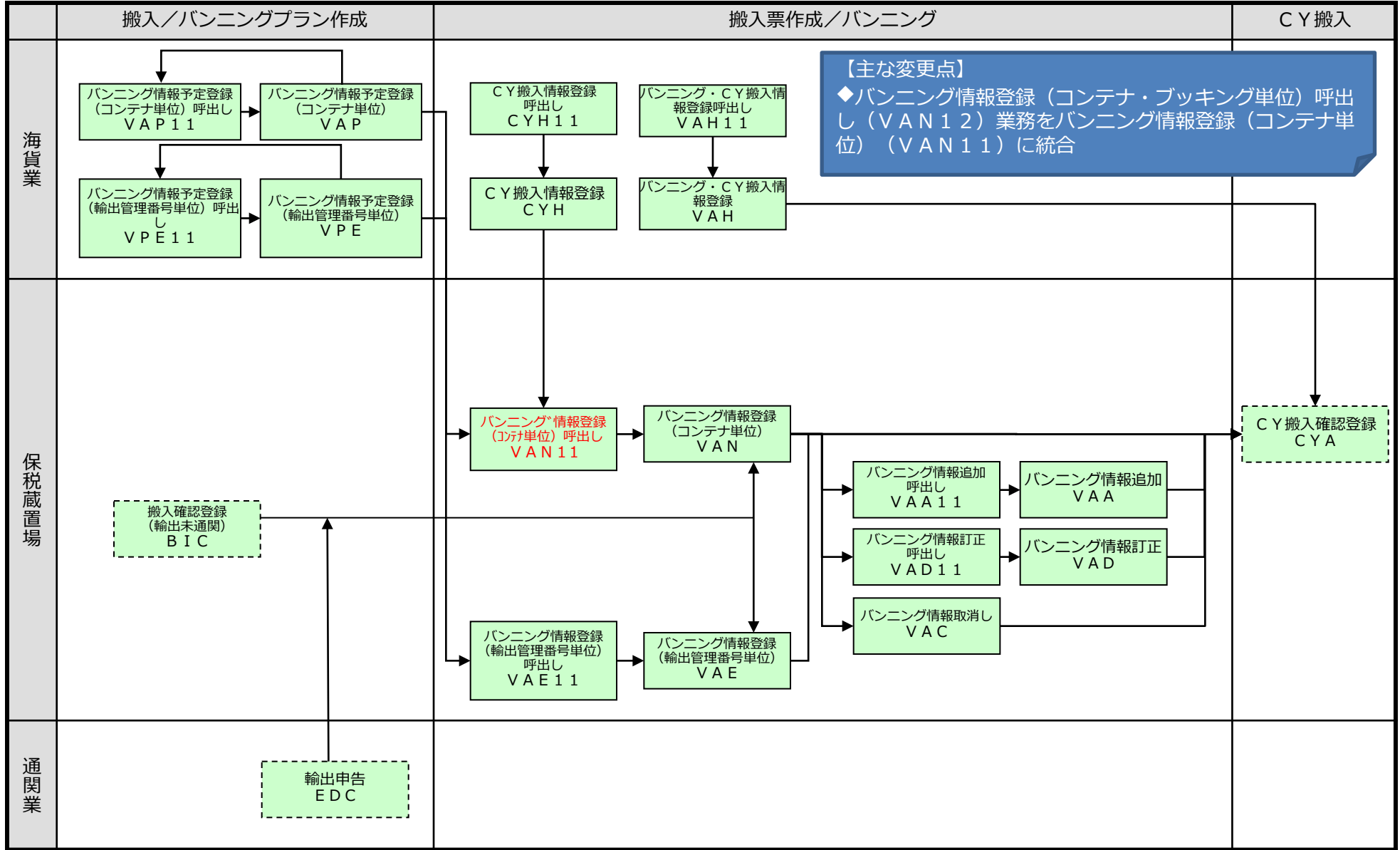

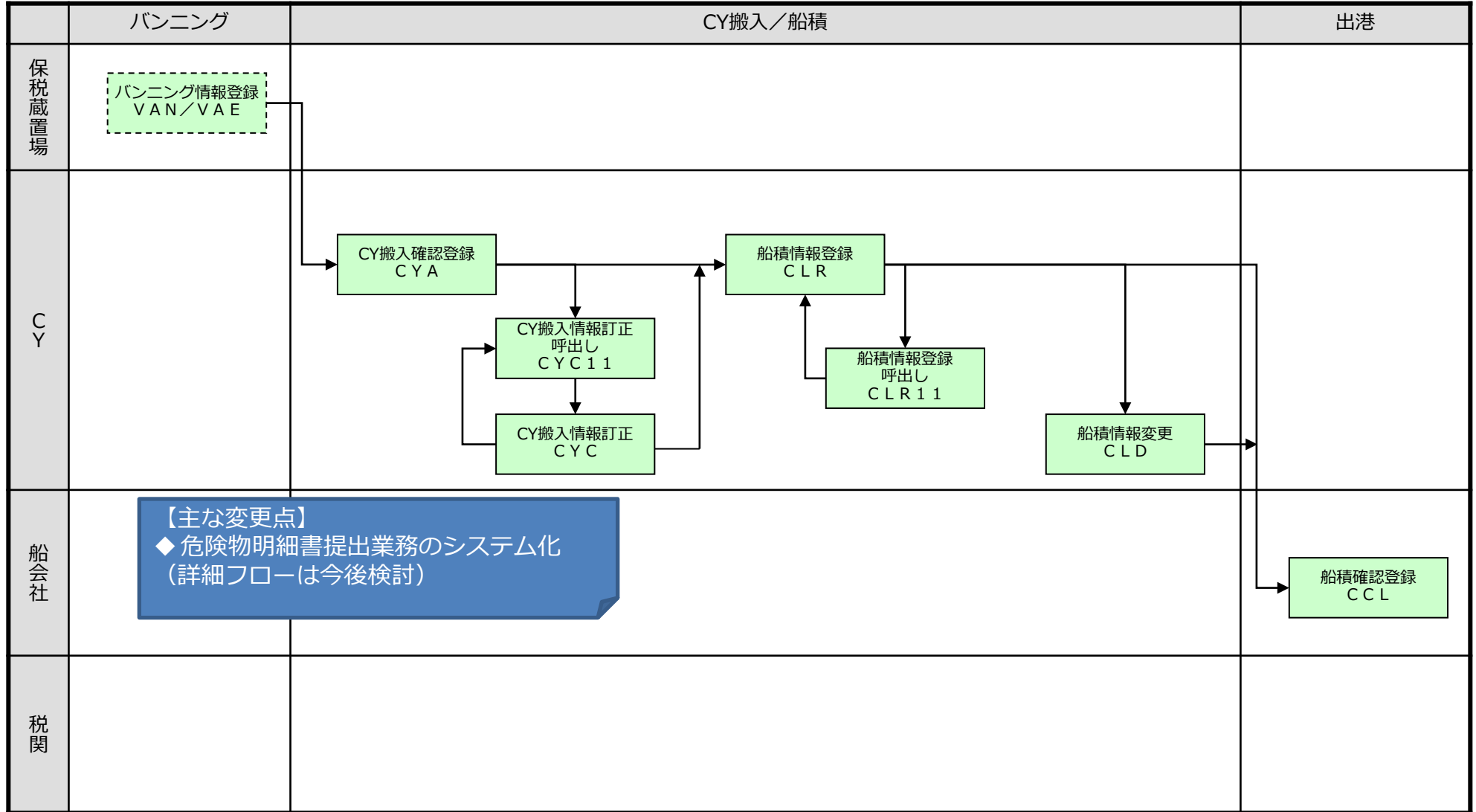

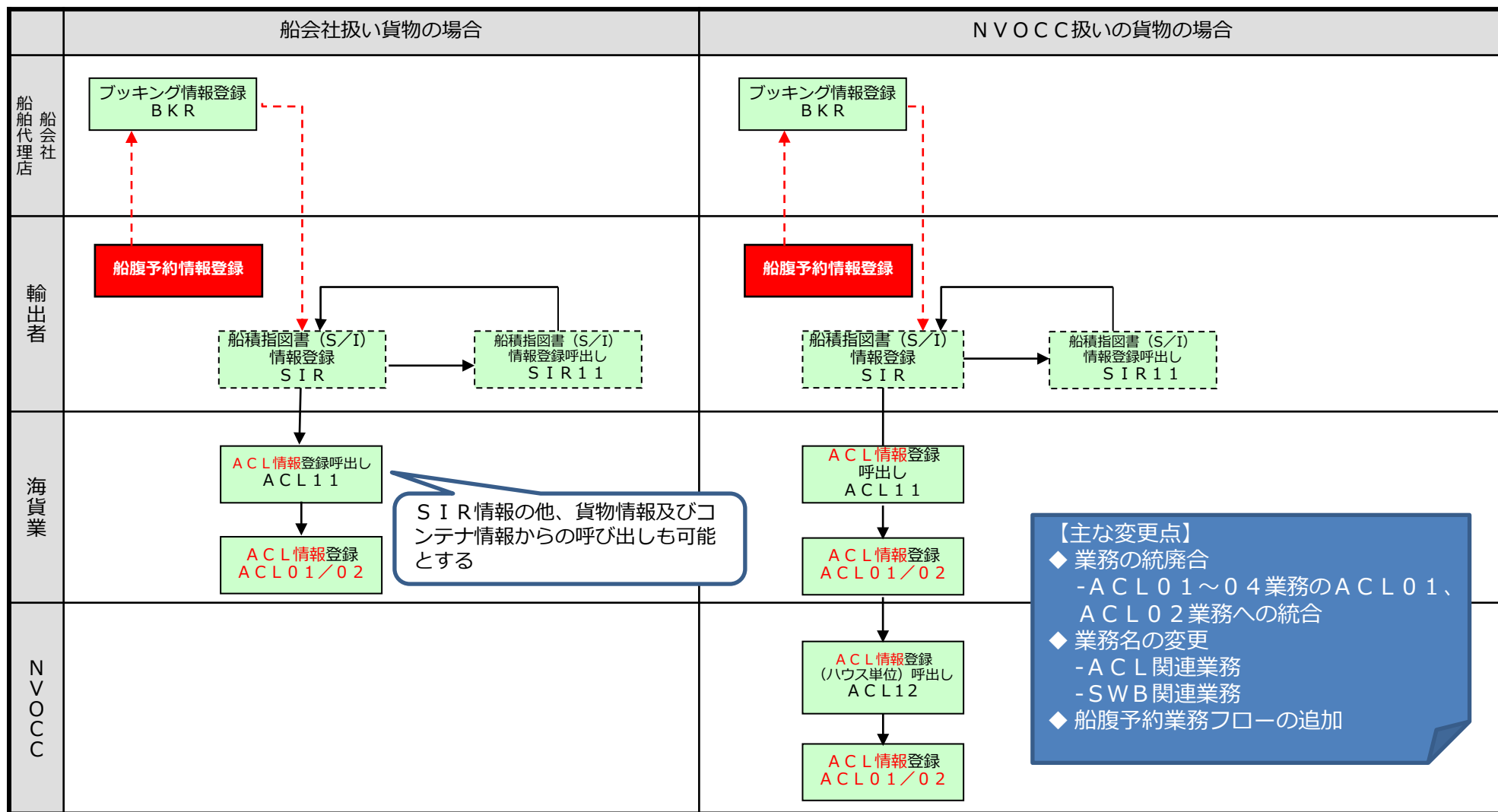

# 別紙3-22 海上・輸出 詳細業務フロー (⑧イレギュラー対応)

① 当初は海上貨物として輸出する予定であったが、許可後急きょ航空貨物として輸出する場合

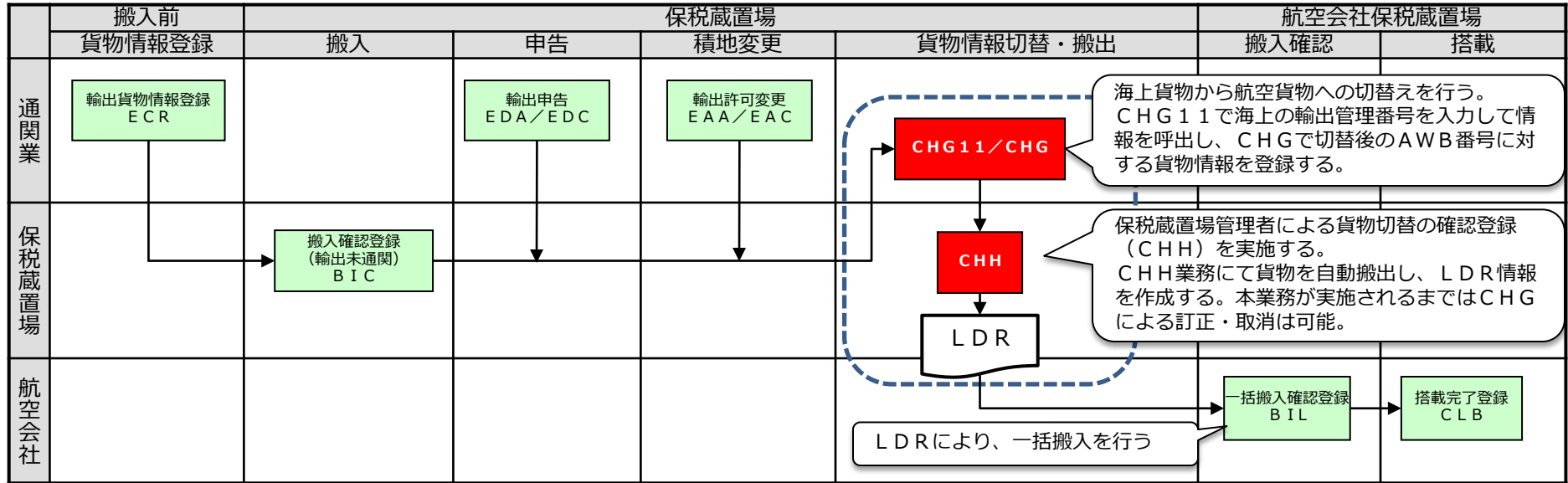

② 船舶から仮陸揚げされた海上貨物を航空貨物として積み戻す場合

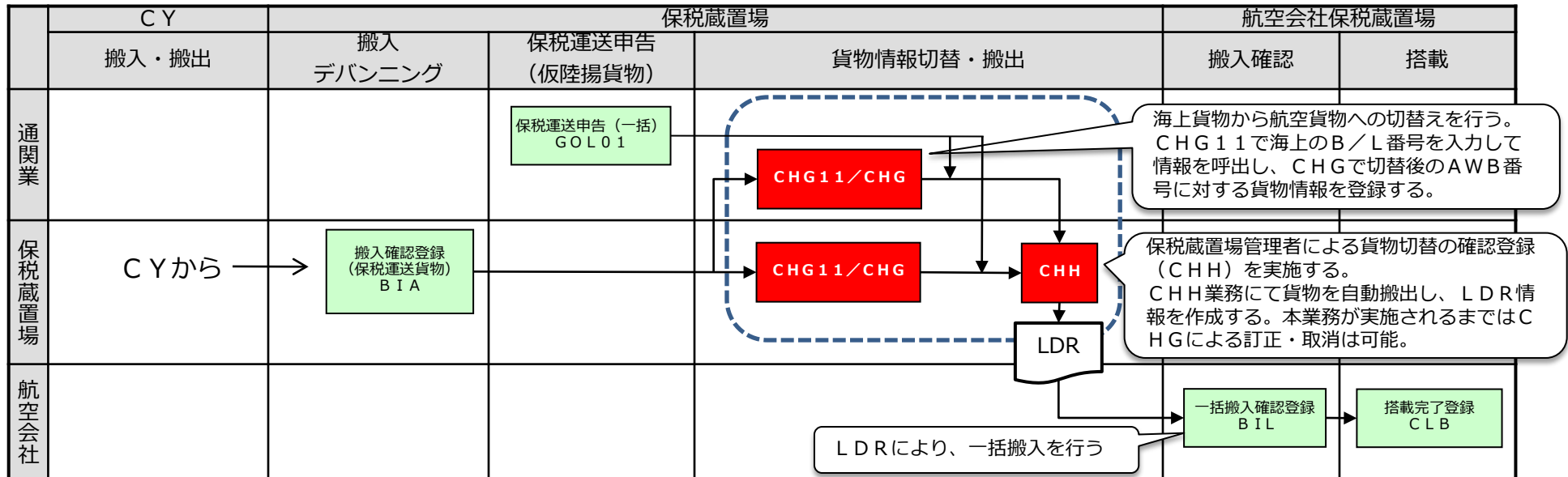



# 別紙3-23 海上・輸入 基本業務フロー（概要）

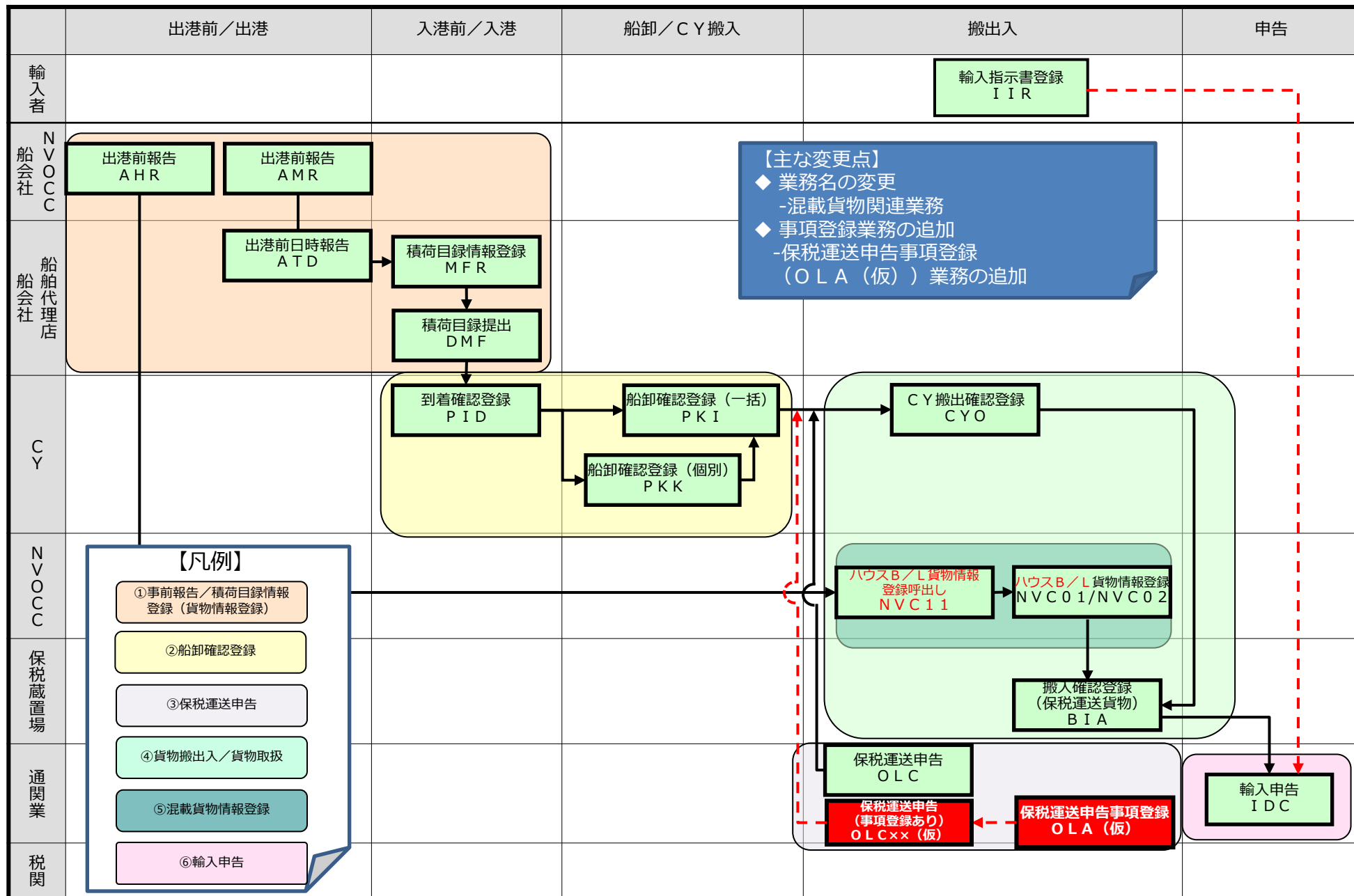

# 別紙3-24 海上・輸入 詳細業務フロー (①事前報告／積荷目録情報登録)

※出港前報告等の業務フローは3月時点で検討中

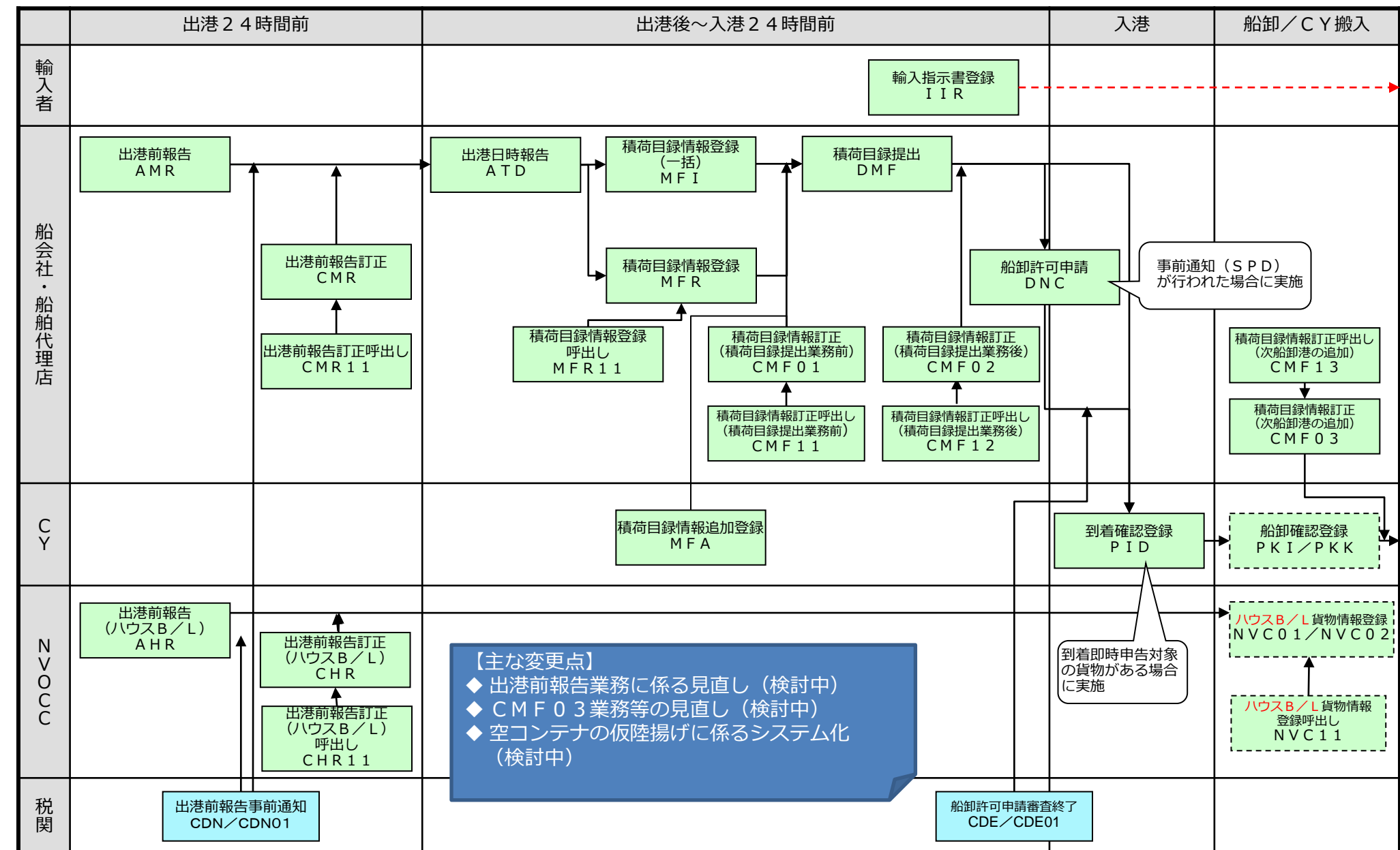

# 別紙3-25 海上・輸入 詳細業務フロー (②船卸確認登録・③保税運送申告)

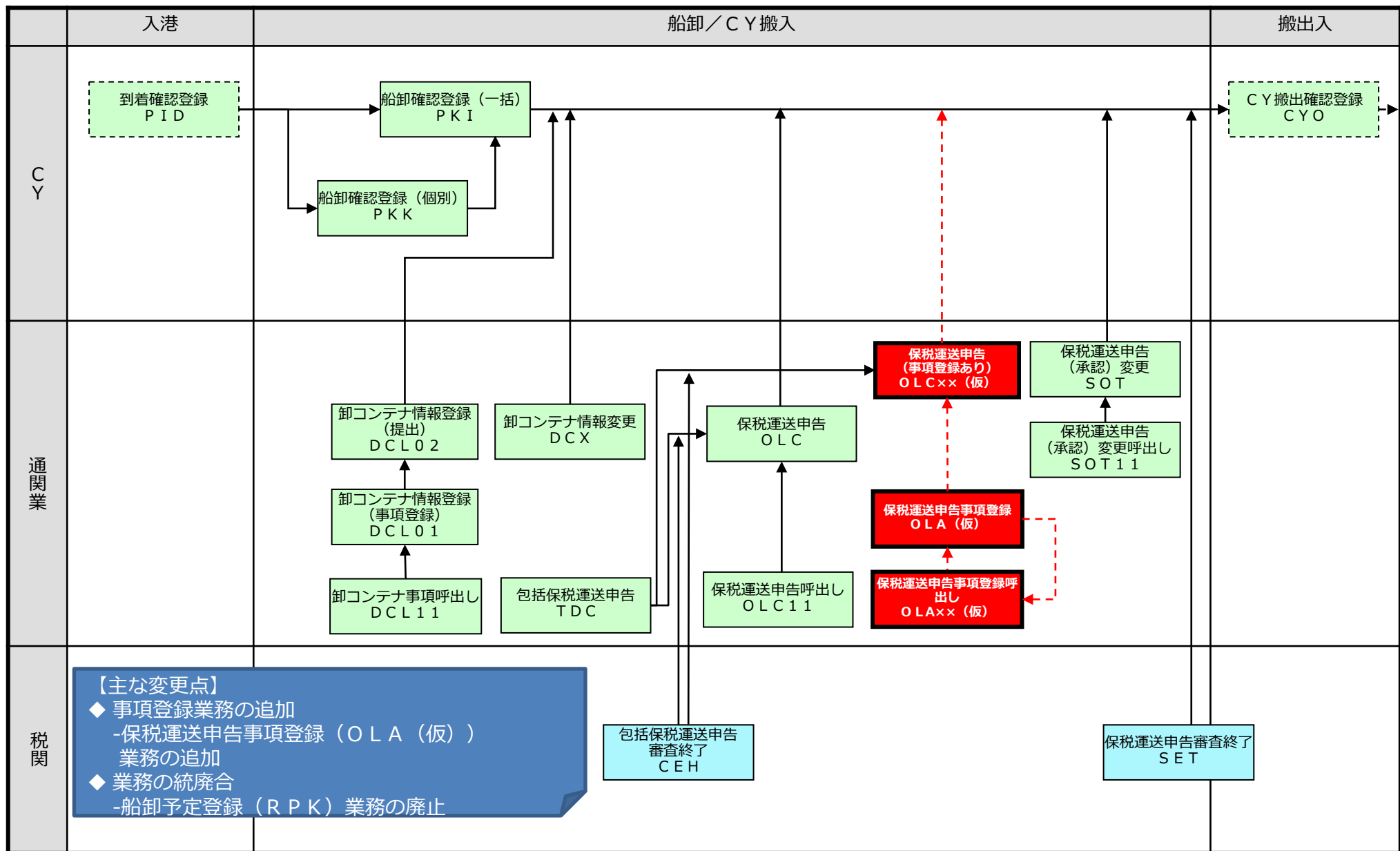

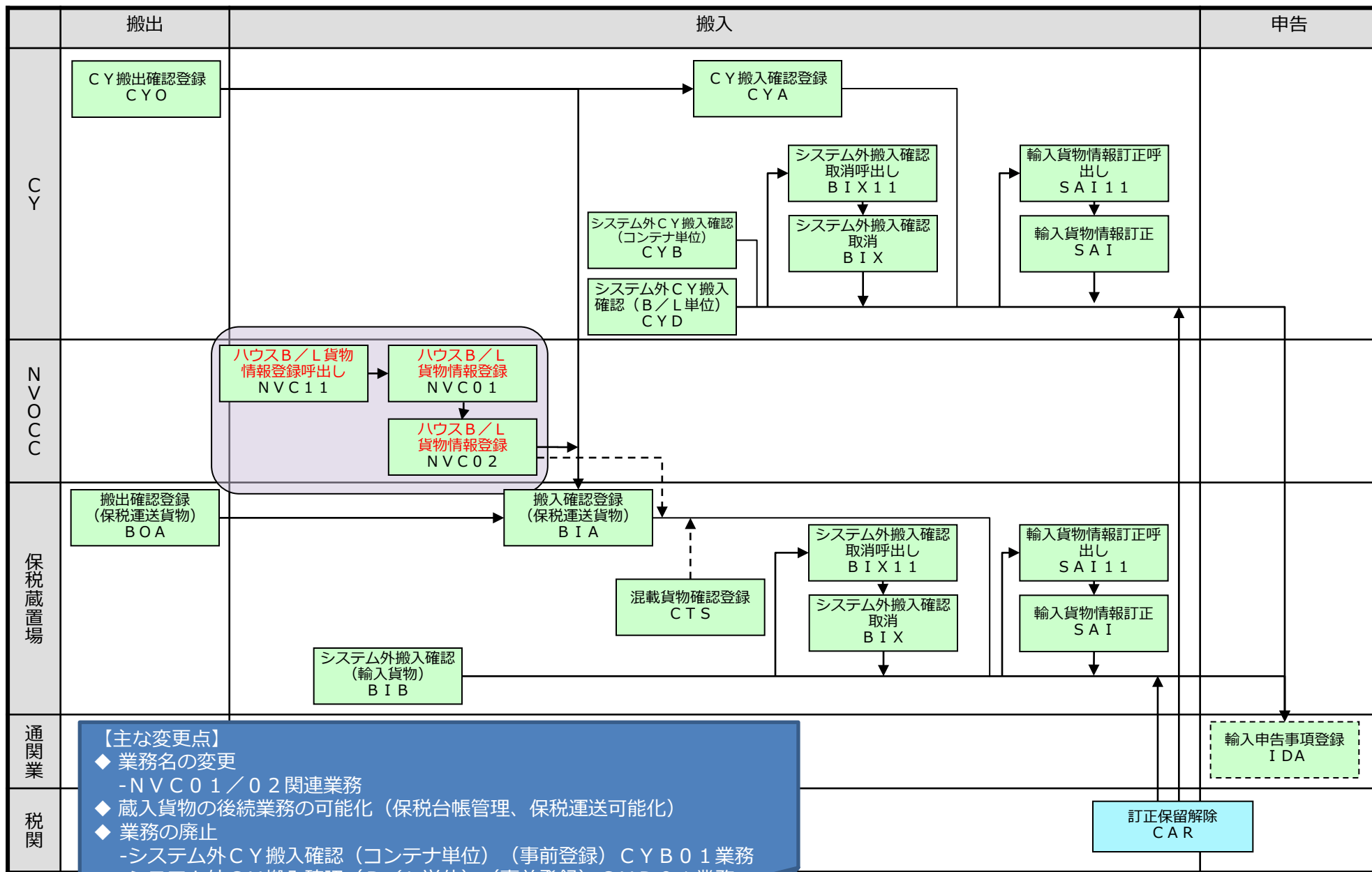

**【主な変更点】**

- ◆ 業務名の変更
  - NVC01 / 02 関連業務
- ◆ 蔵入貨物の後続業務の可能化 (保税台帳管理、保税運送可能化)
- ◆ 業務の廃止
  - システム外CY搬入確認 (コンテナ単位) (事前登録) CYB01 業務
  - システム外CY搬入確認 (B/L単位) (事前登録) CYD01 業務

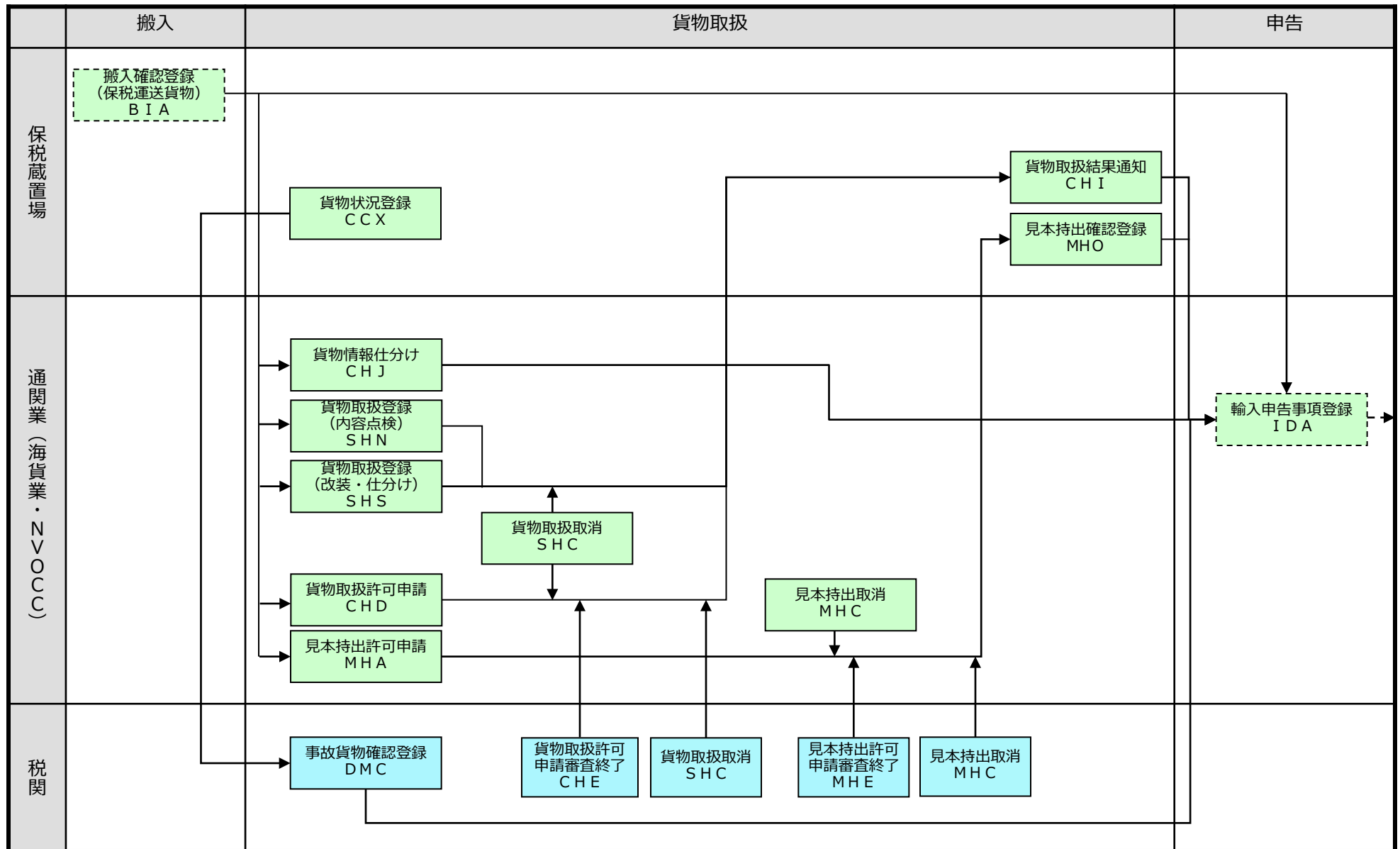

# 別紙3-28 海上・輸入 詳細業務フロー (⑥輸入申告)

