

別紙2 第6次NACCSオンライン業務の業務フロー（航空）

※フロー図は全て平成27年1月時点のもの

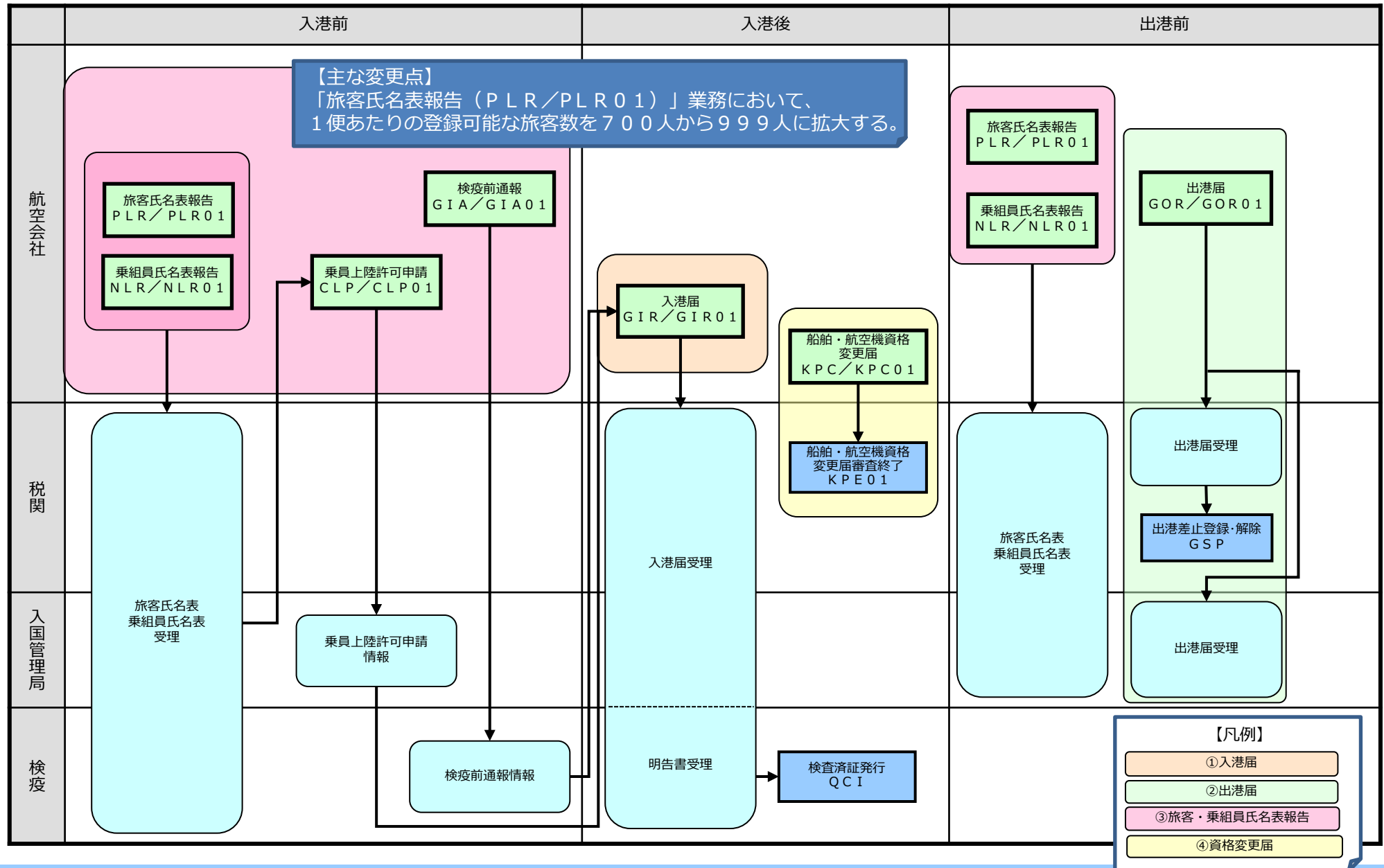

別紙2-2 航空・輸出 基本業務フロー（概要）

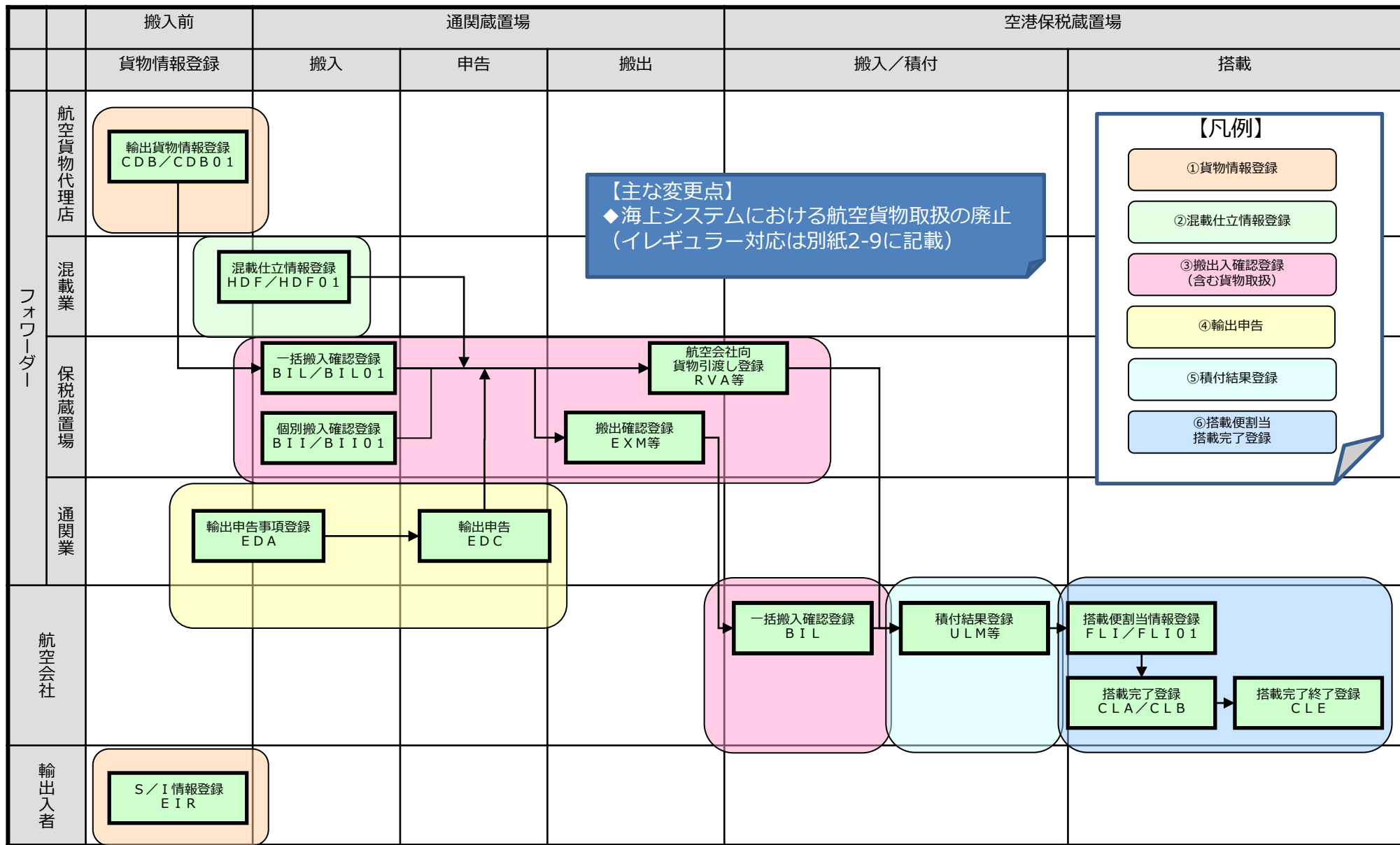

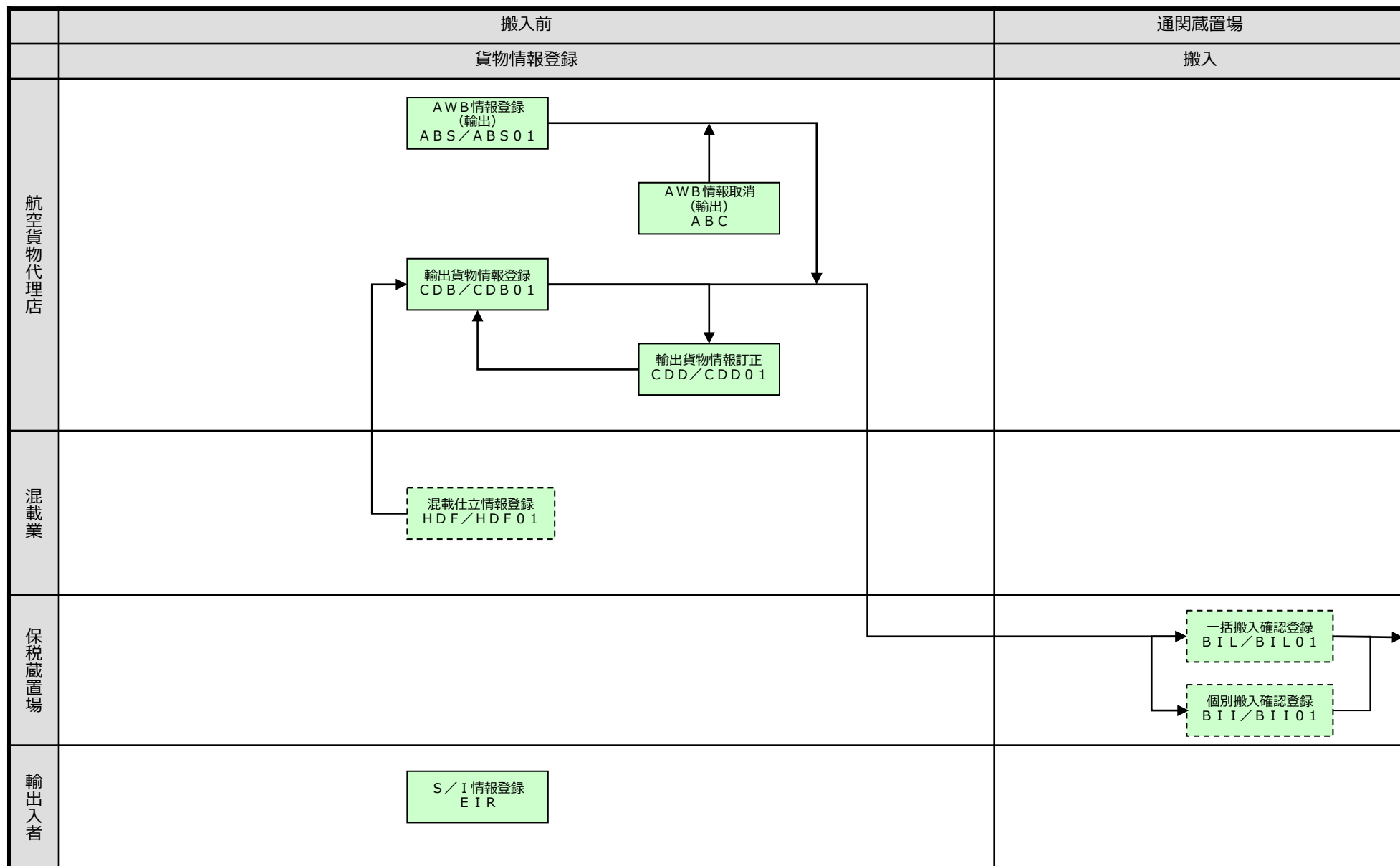

別紙2-4 航空・輸出 詳細業務フロー (②混載仕立情報登録)

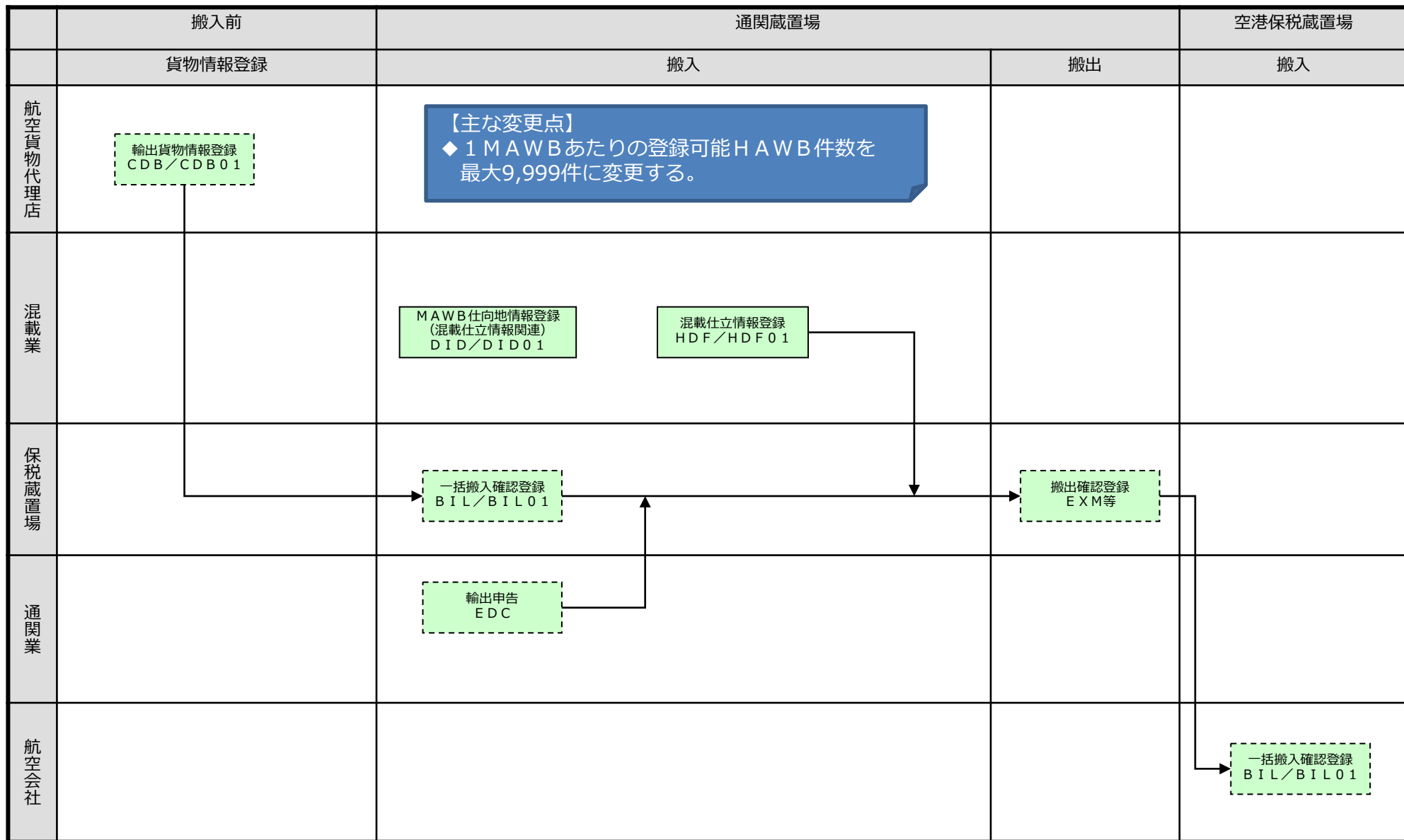

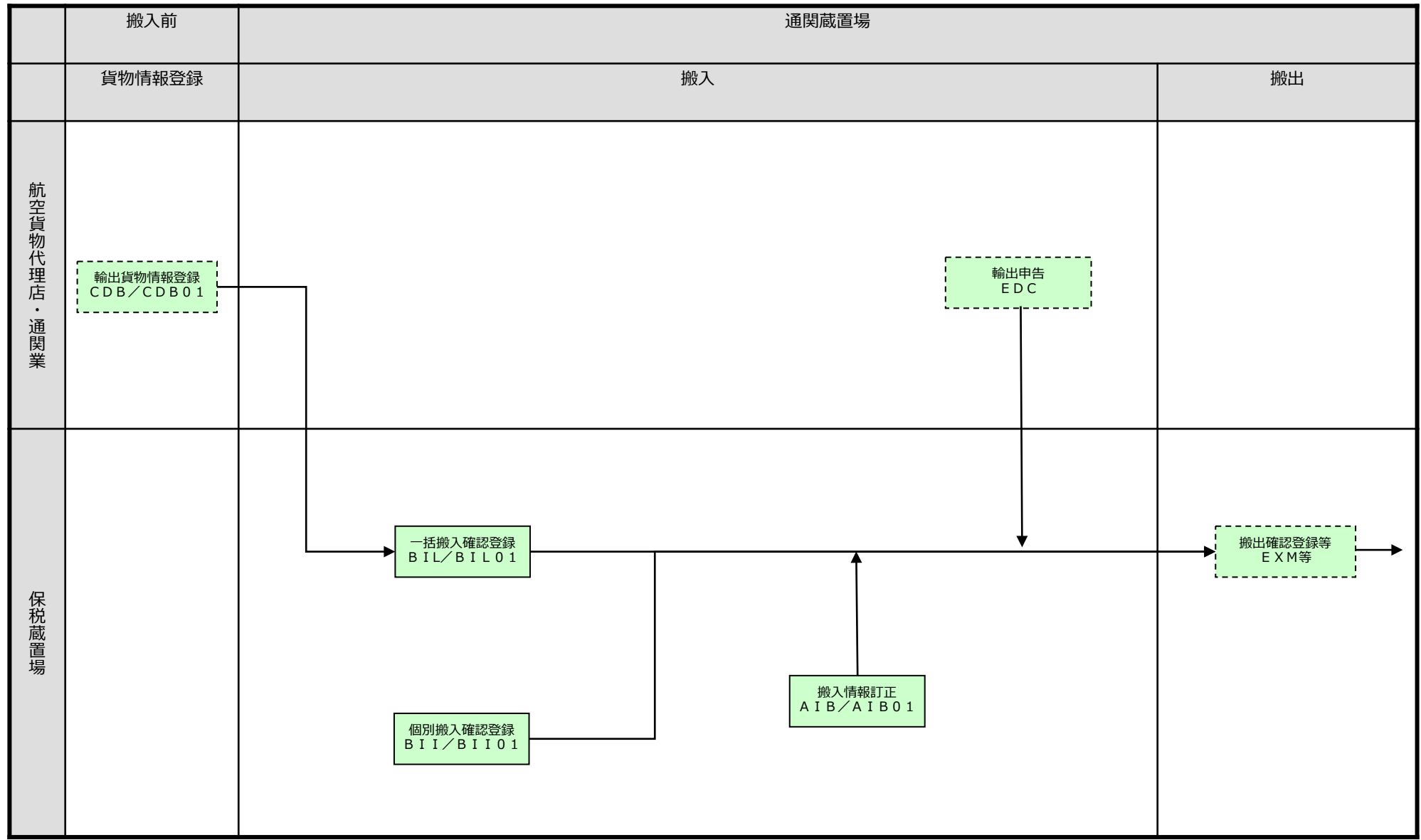

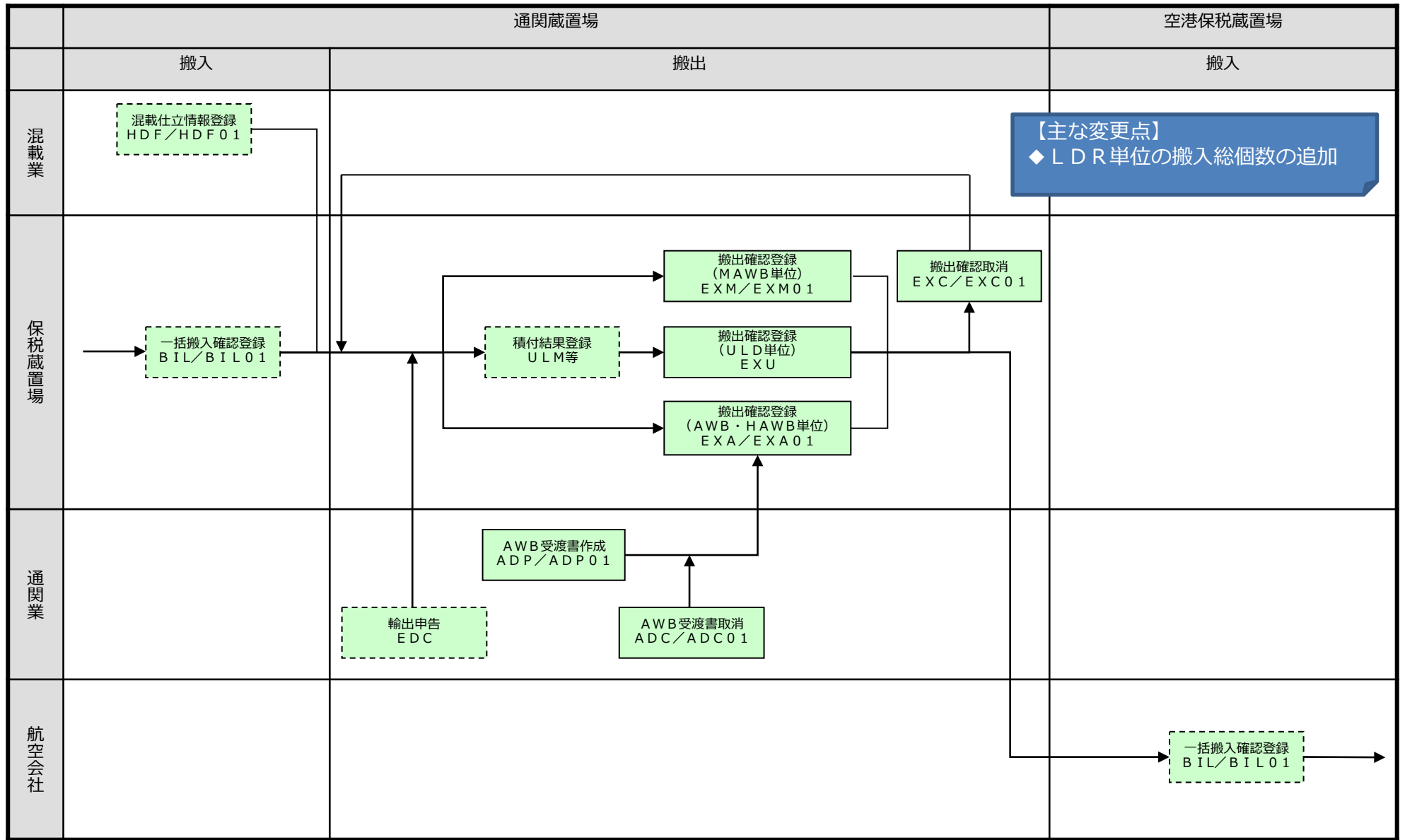

別紙2-7 航空・輸出 詳細業務フロー (③-3 貨物引渡し登録)

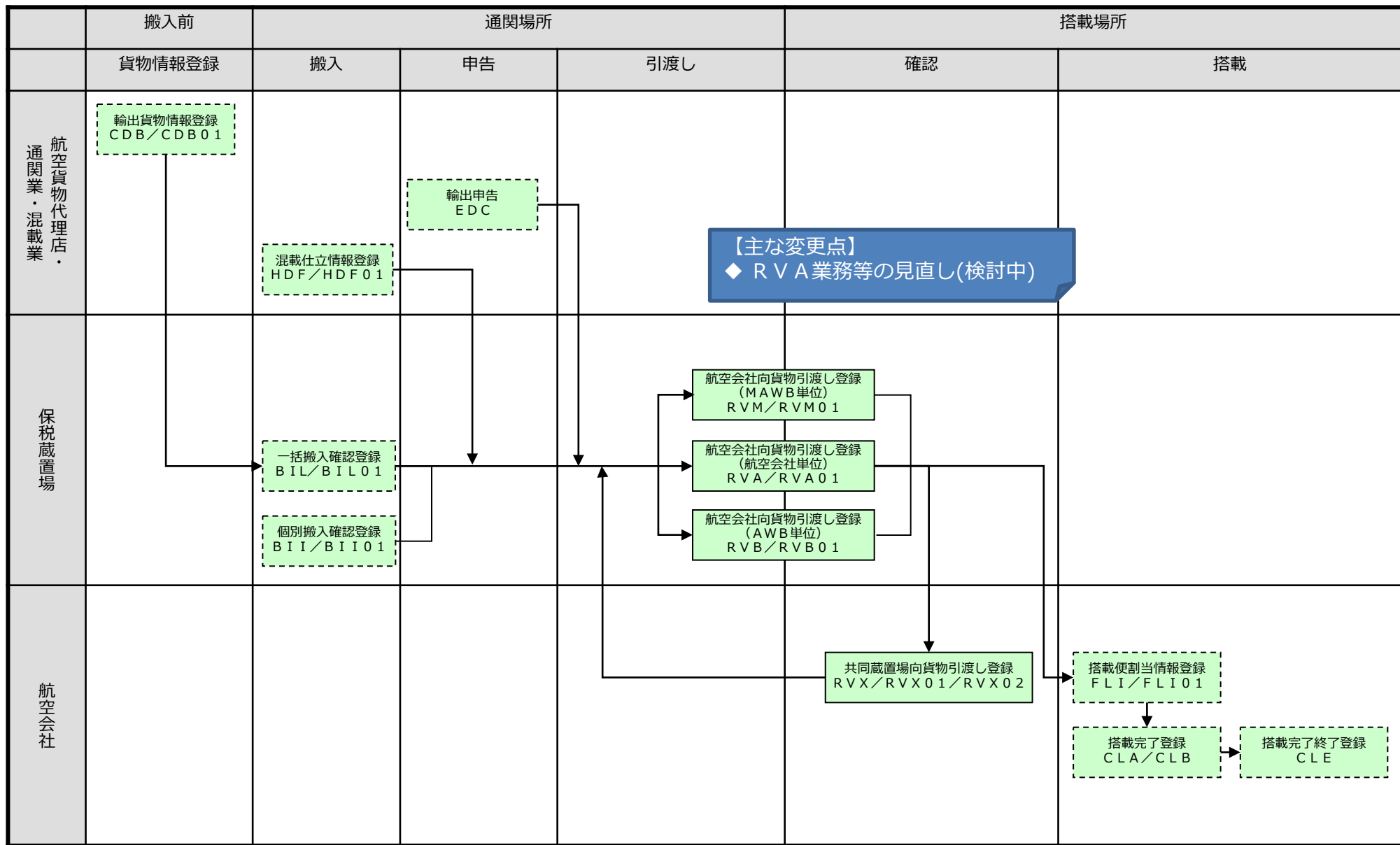

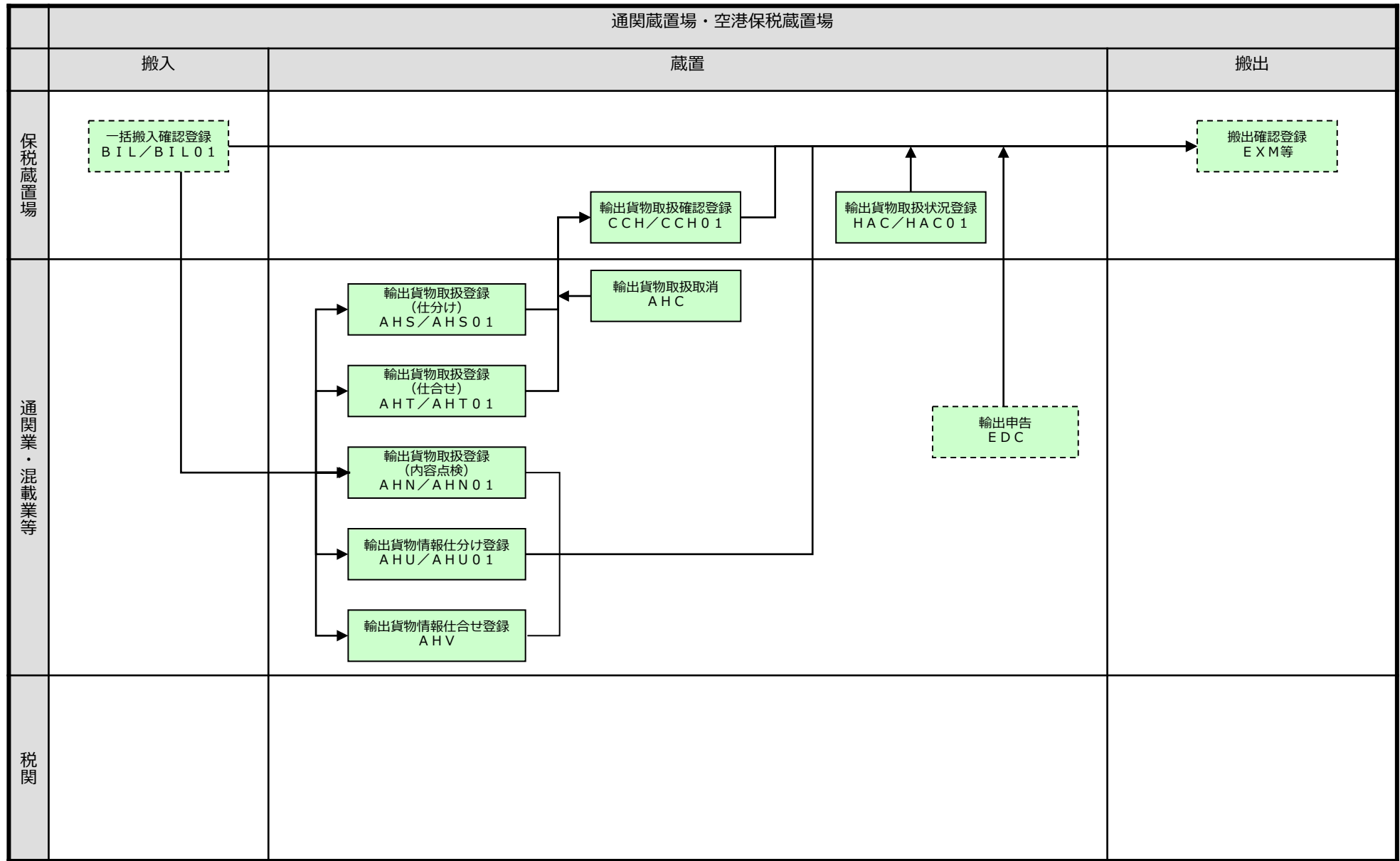

別紙2-9 航空・輸出 詳細業務フロー (③-5イレギュラー対応)

① 当初は海上貨物として輸出する予定であったが、許可後急きょ航空貨物として輸出する場合

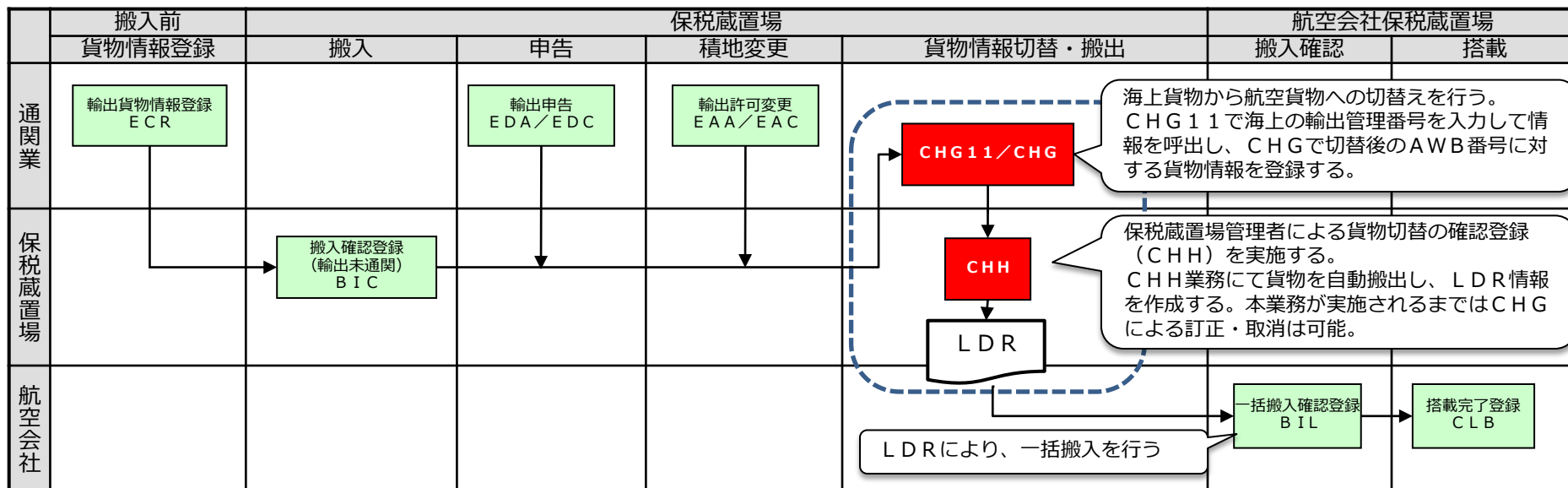

② 船舶から仮陸揚げされた海上貨物を航空貨物として積み戻す場合

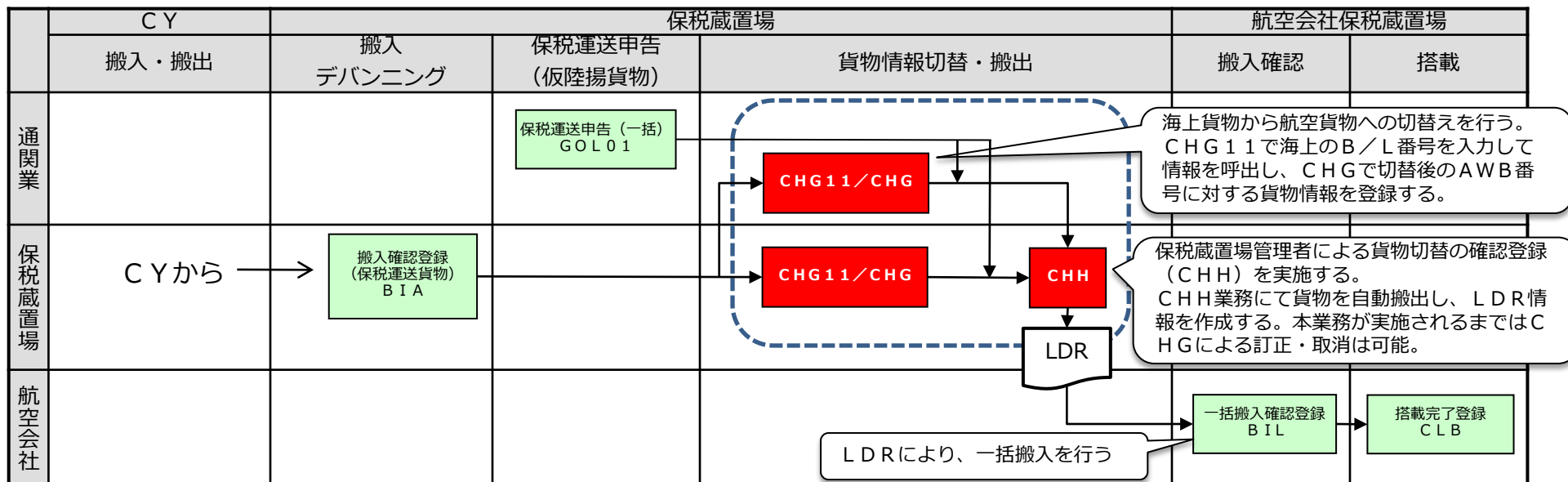

別紙2-10 航空・輸出 詳細業務フロー (④輸出申告)

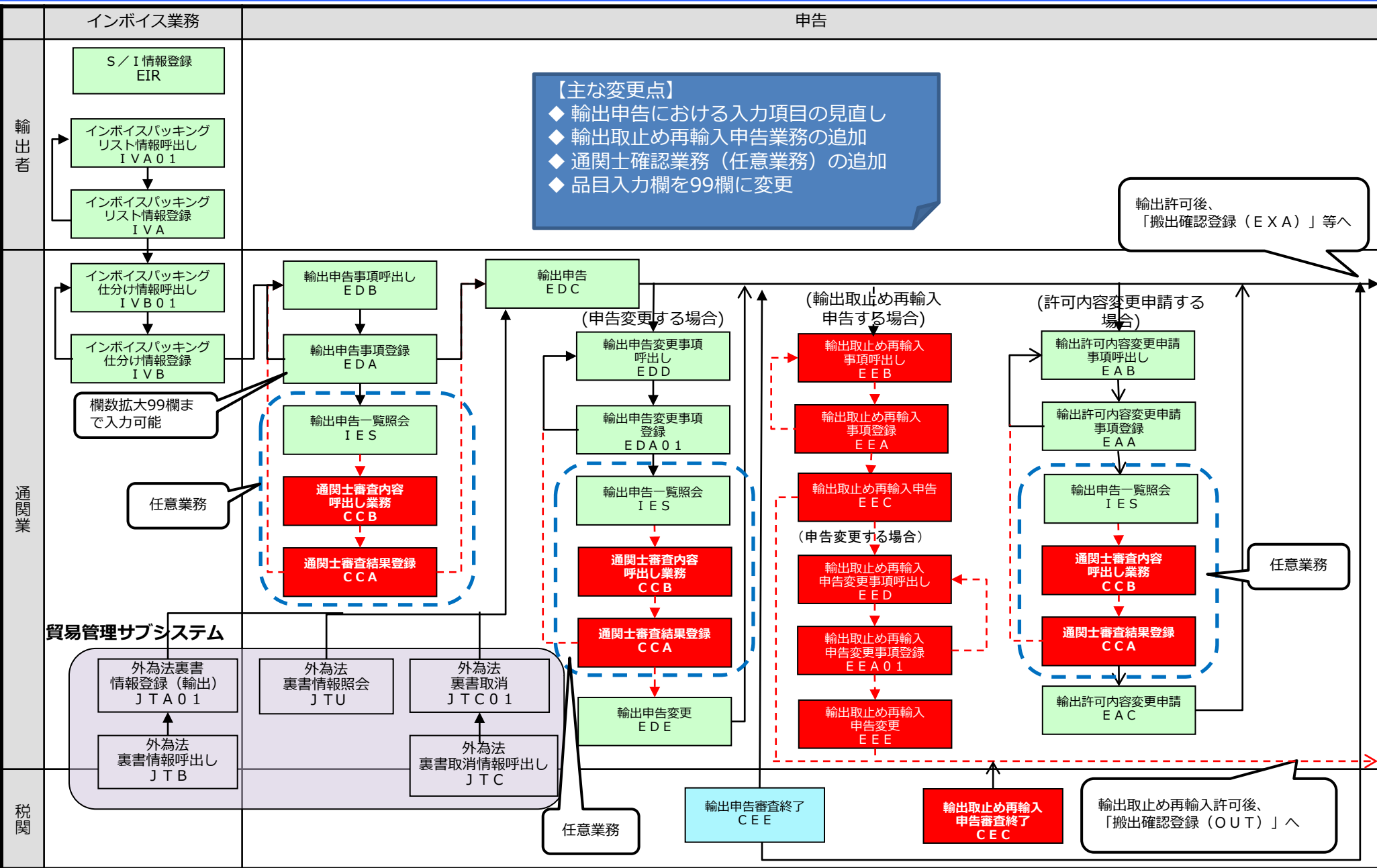

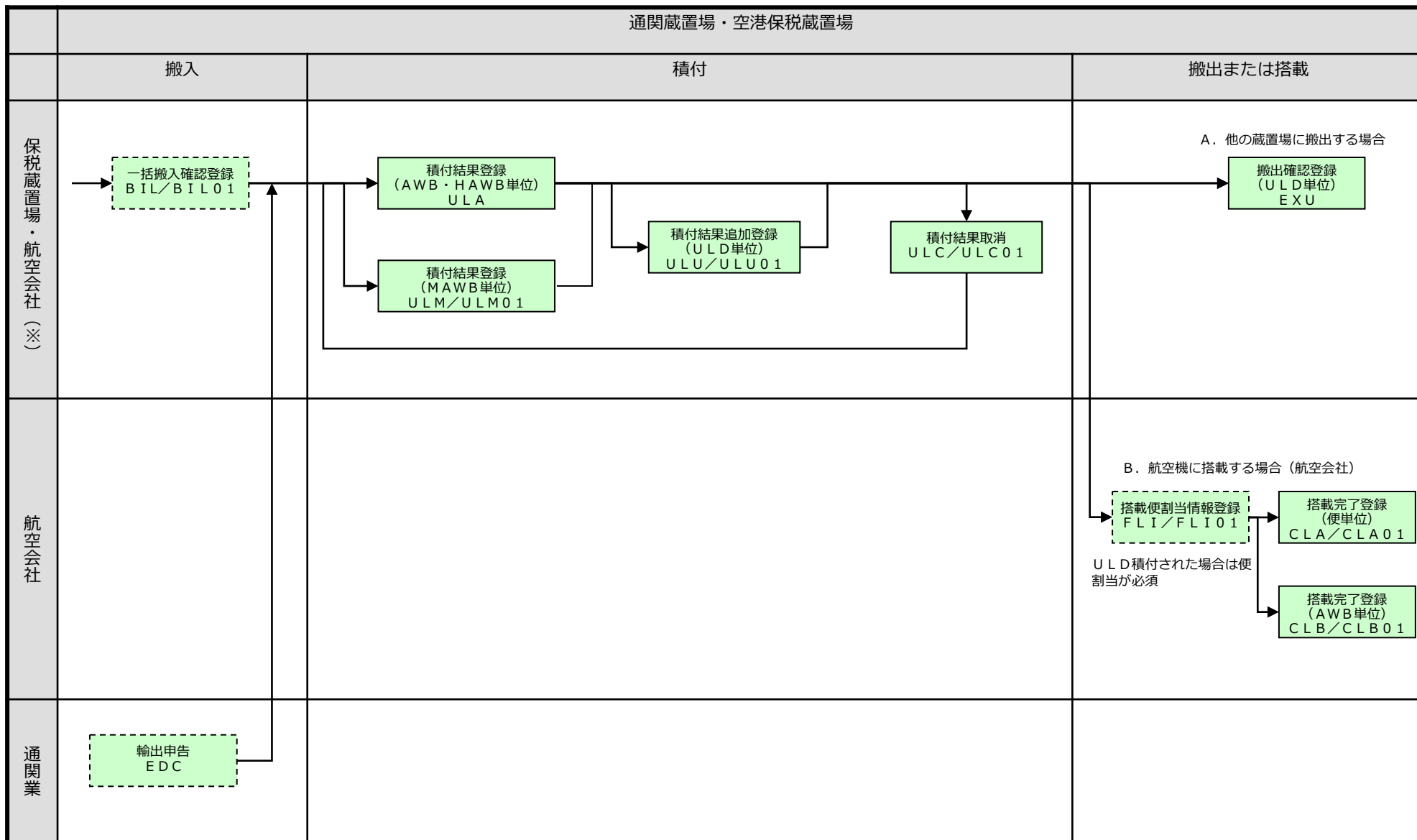

※積み付け作業は空港保税蔵置場でも保税蔵置場でも行うことが可能である。

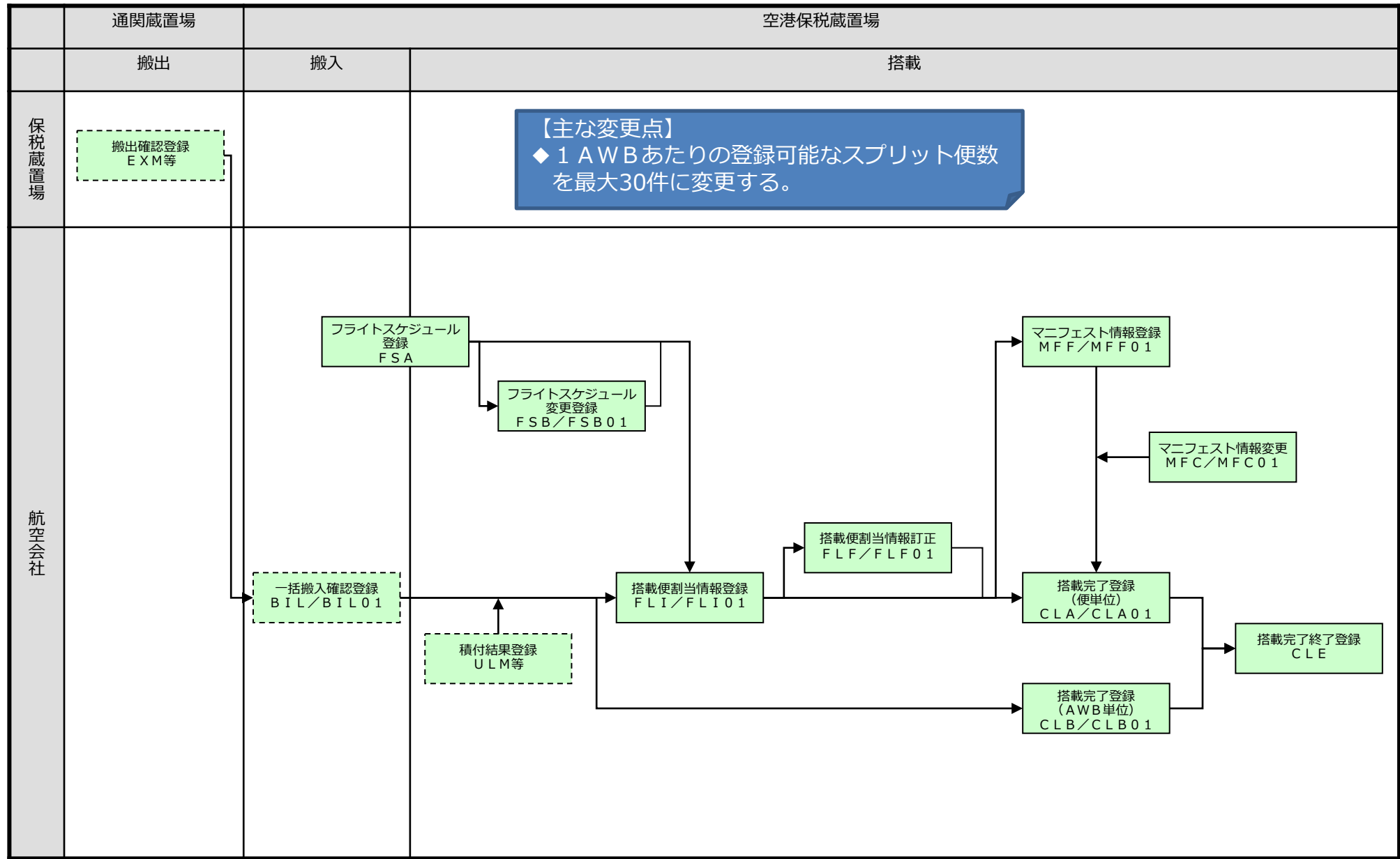

別紙2-13 航空・輸入 基本業務フロー（概要）

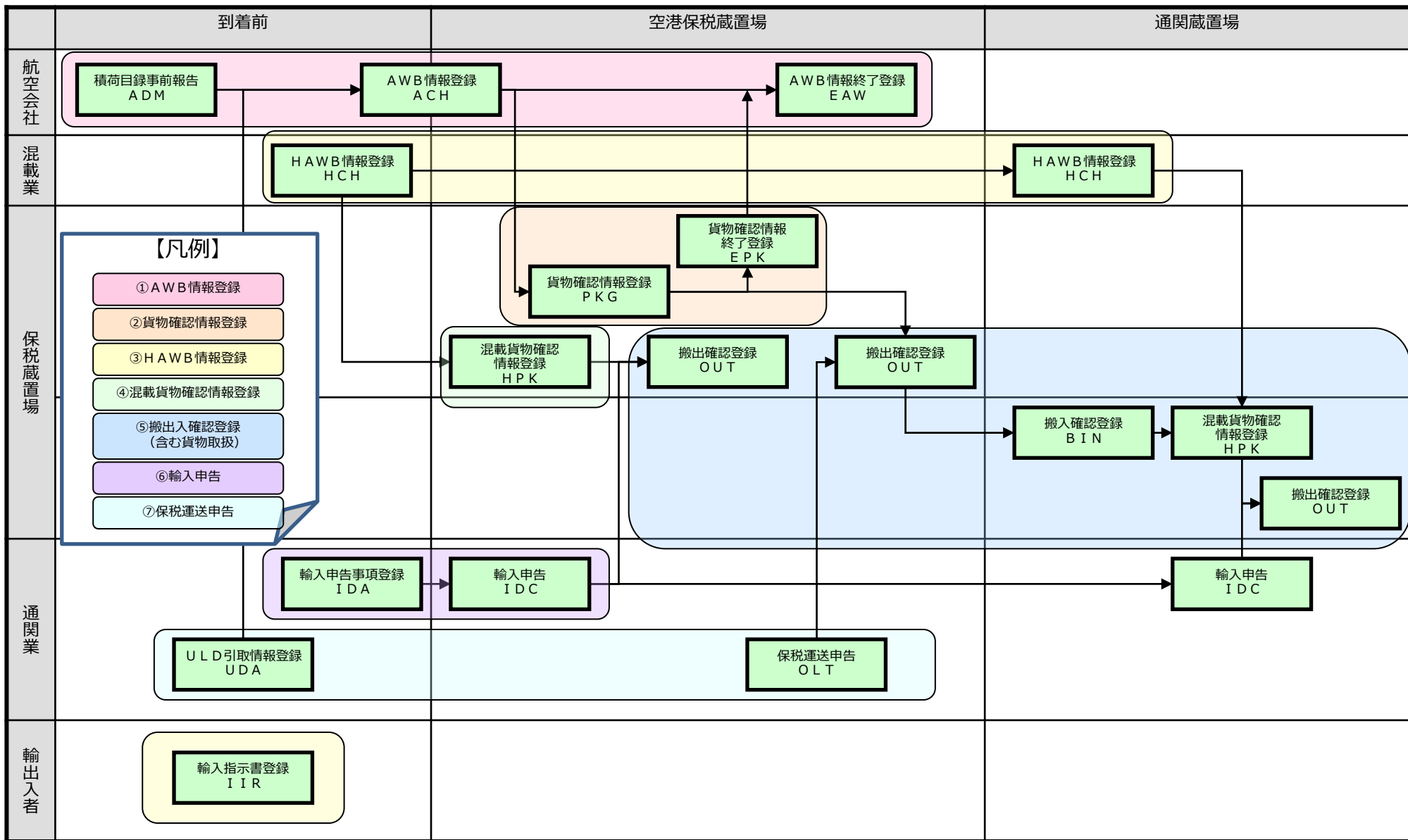

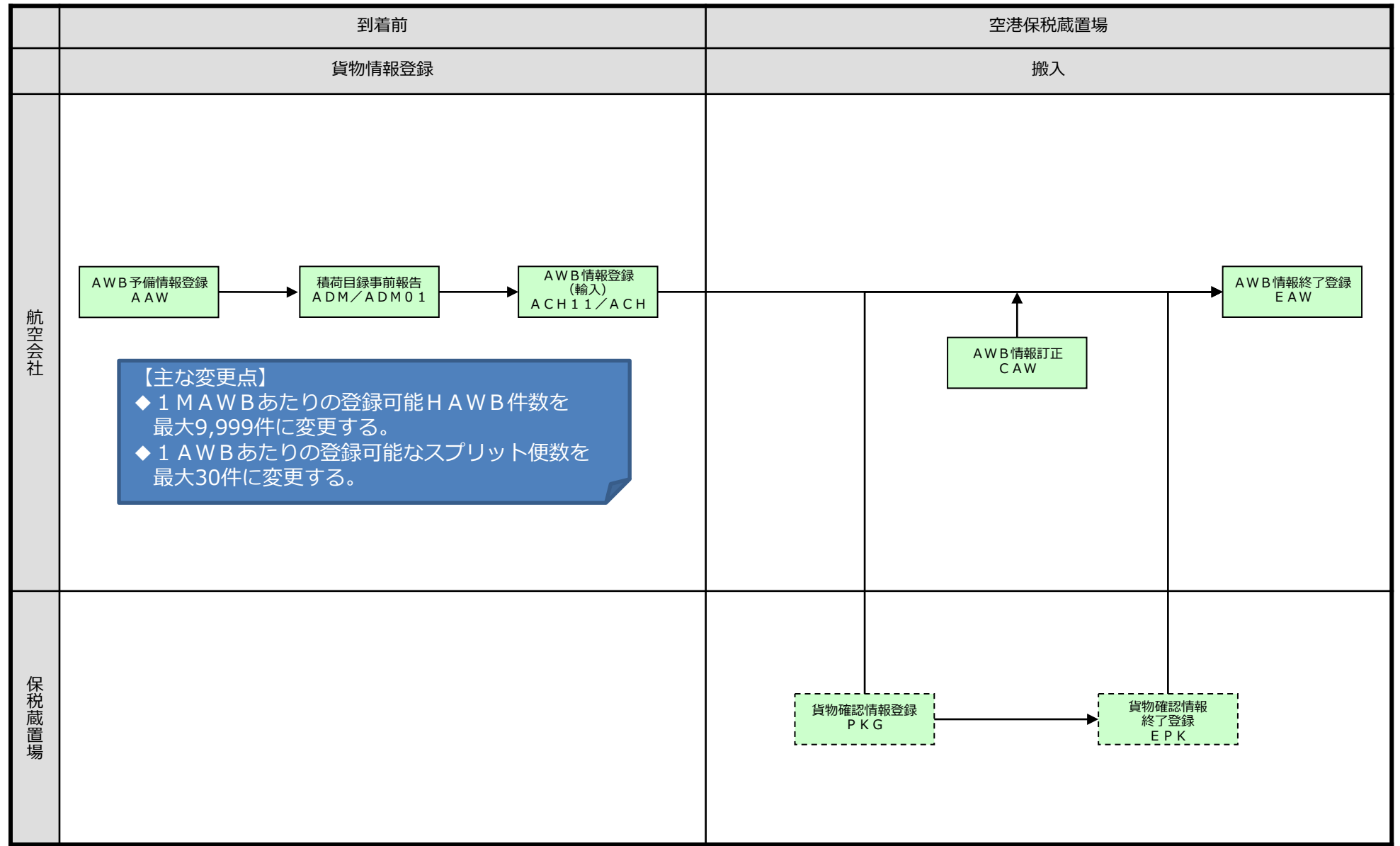

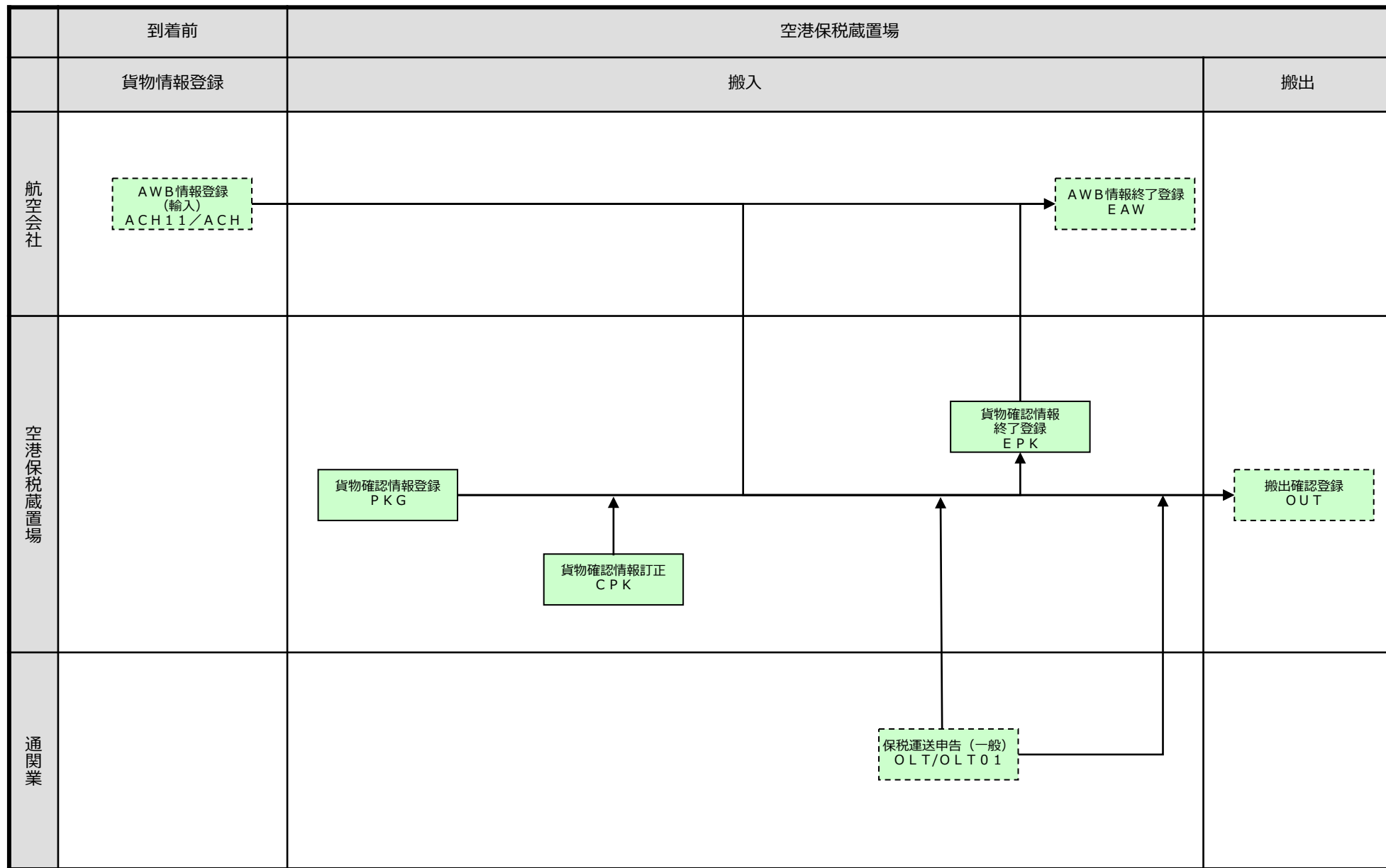

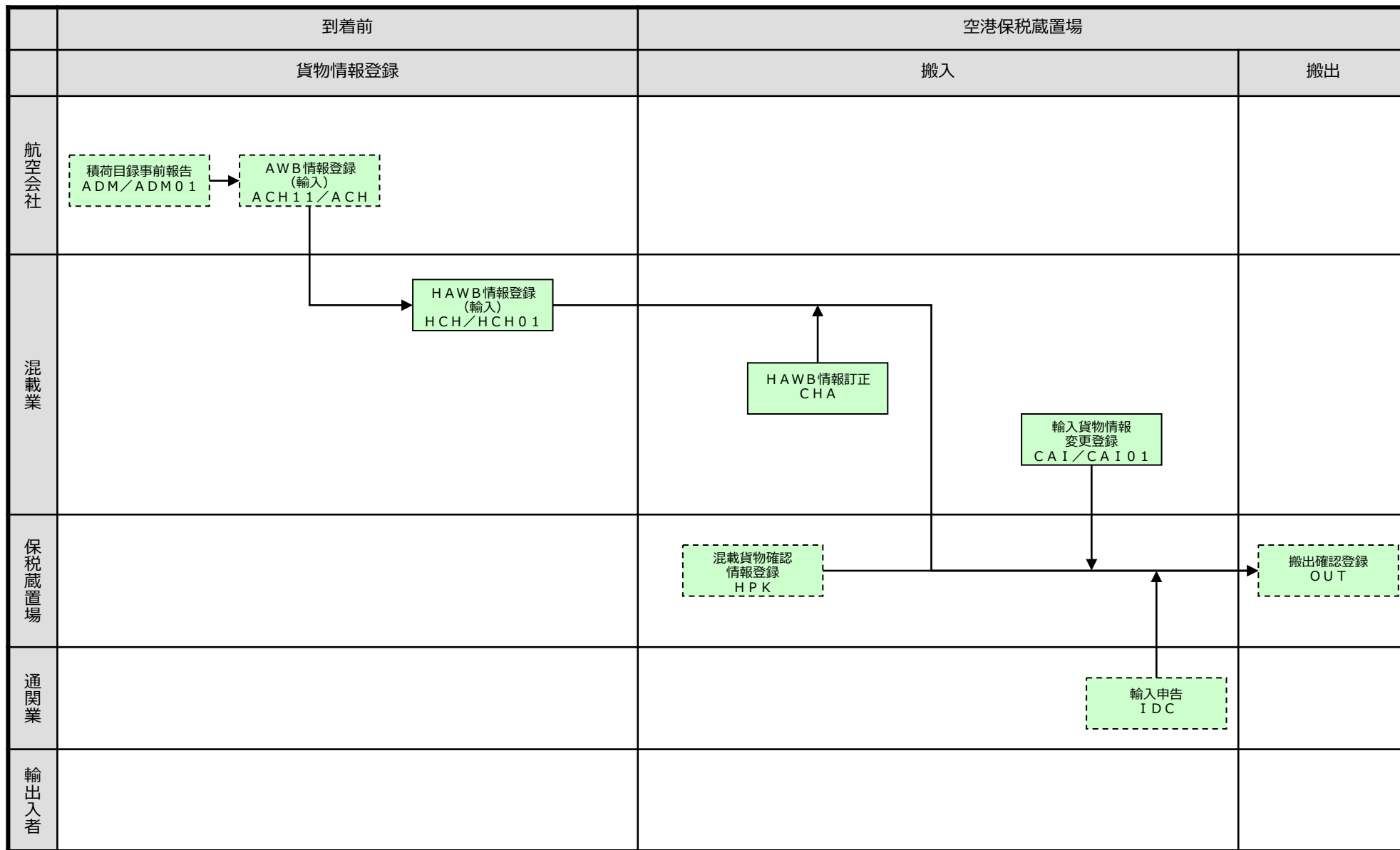

別紙2-17 航空・輸入 詳細業務フロー (④混載貨物確認情報登録)

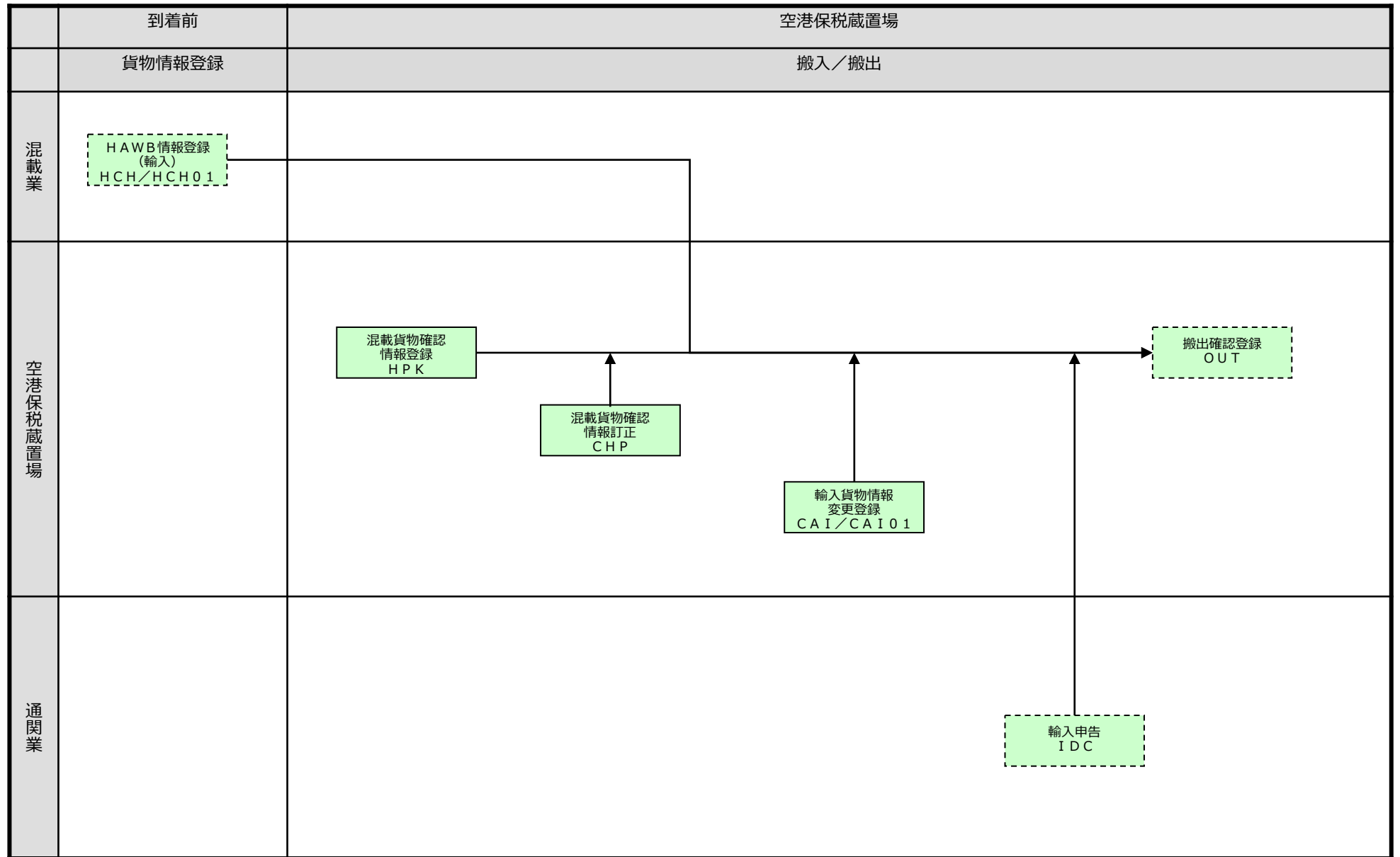

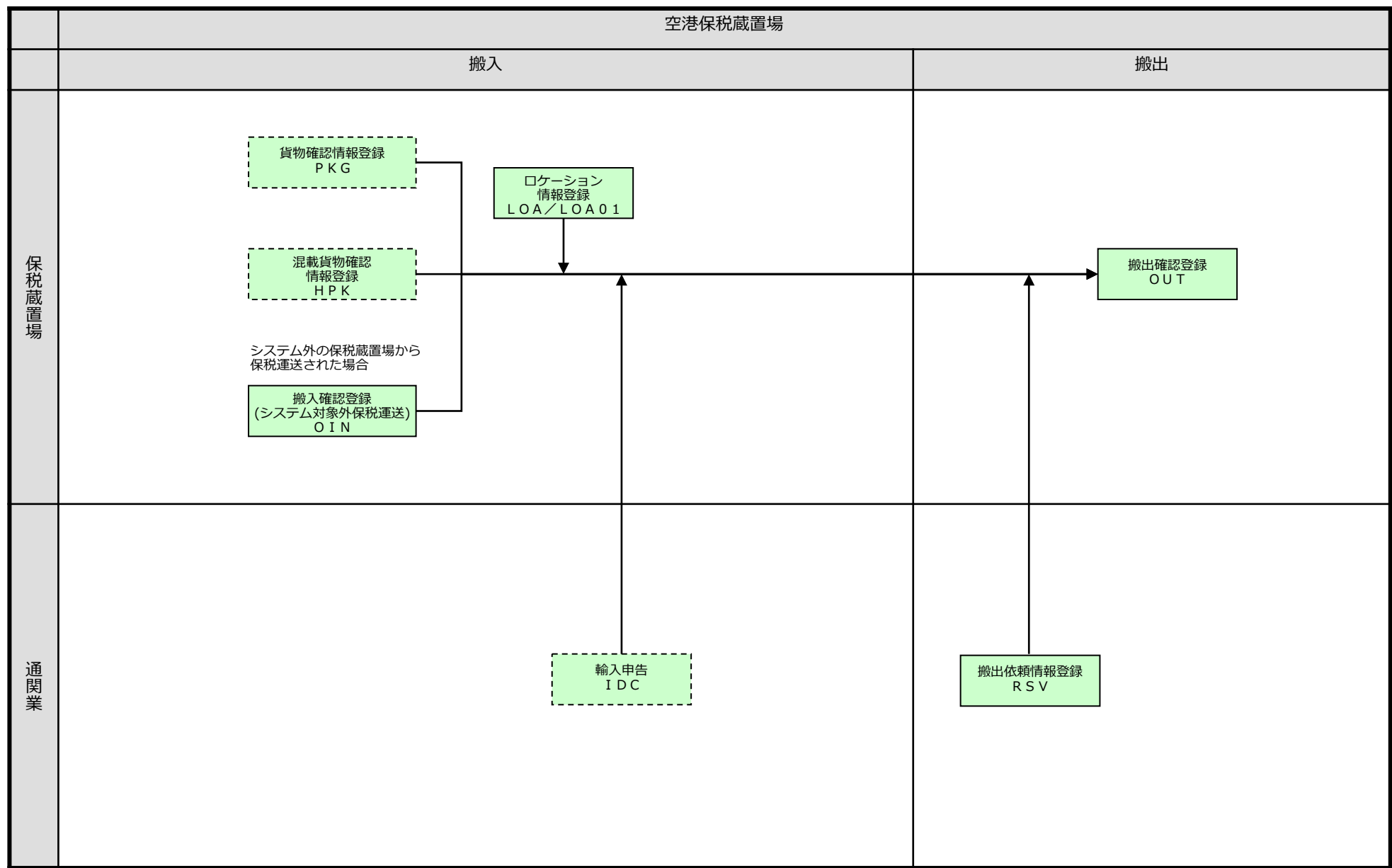

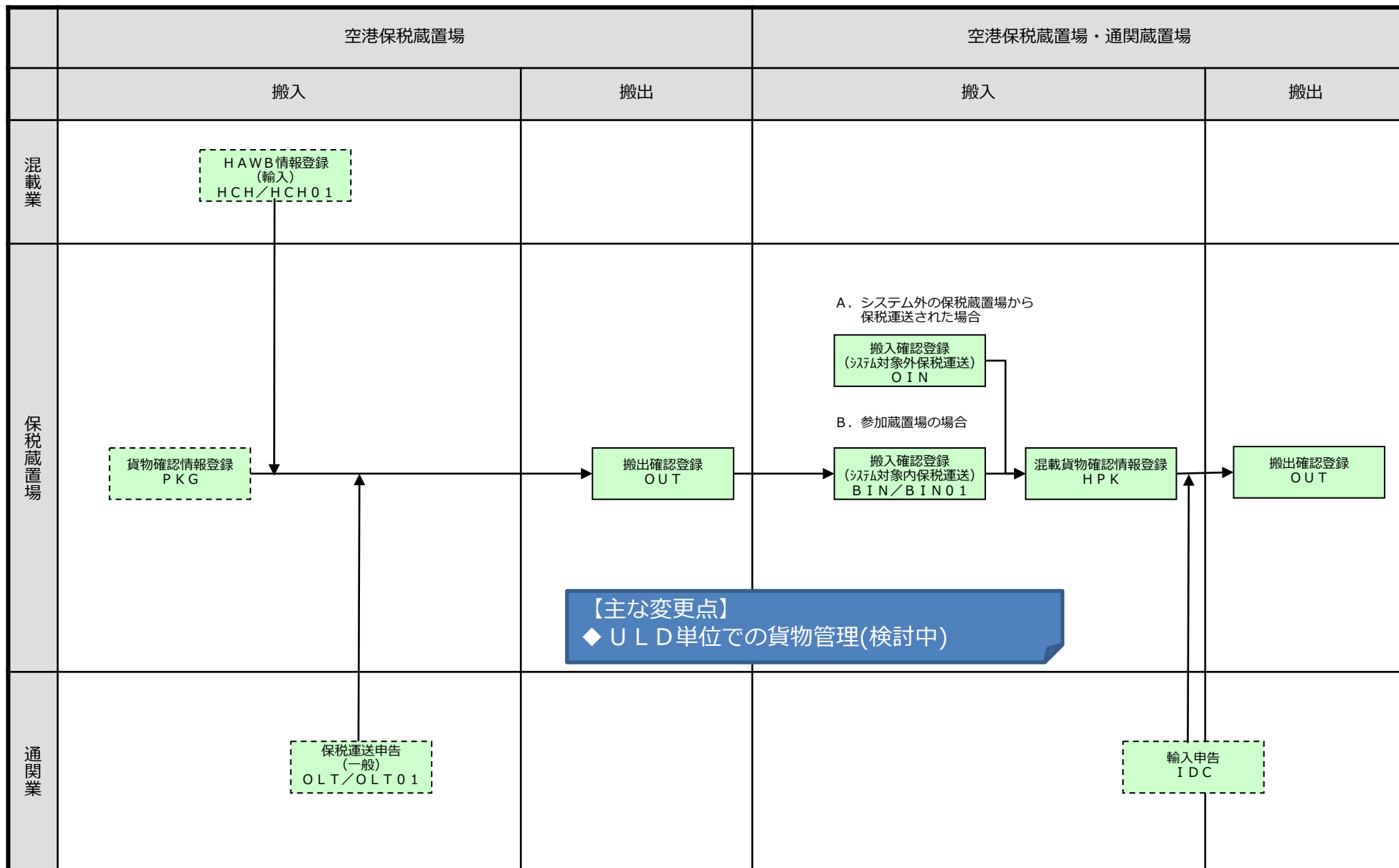

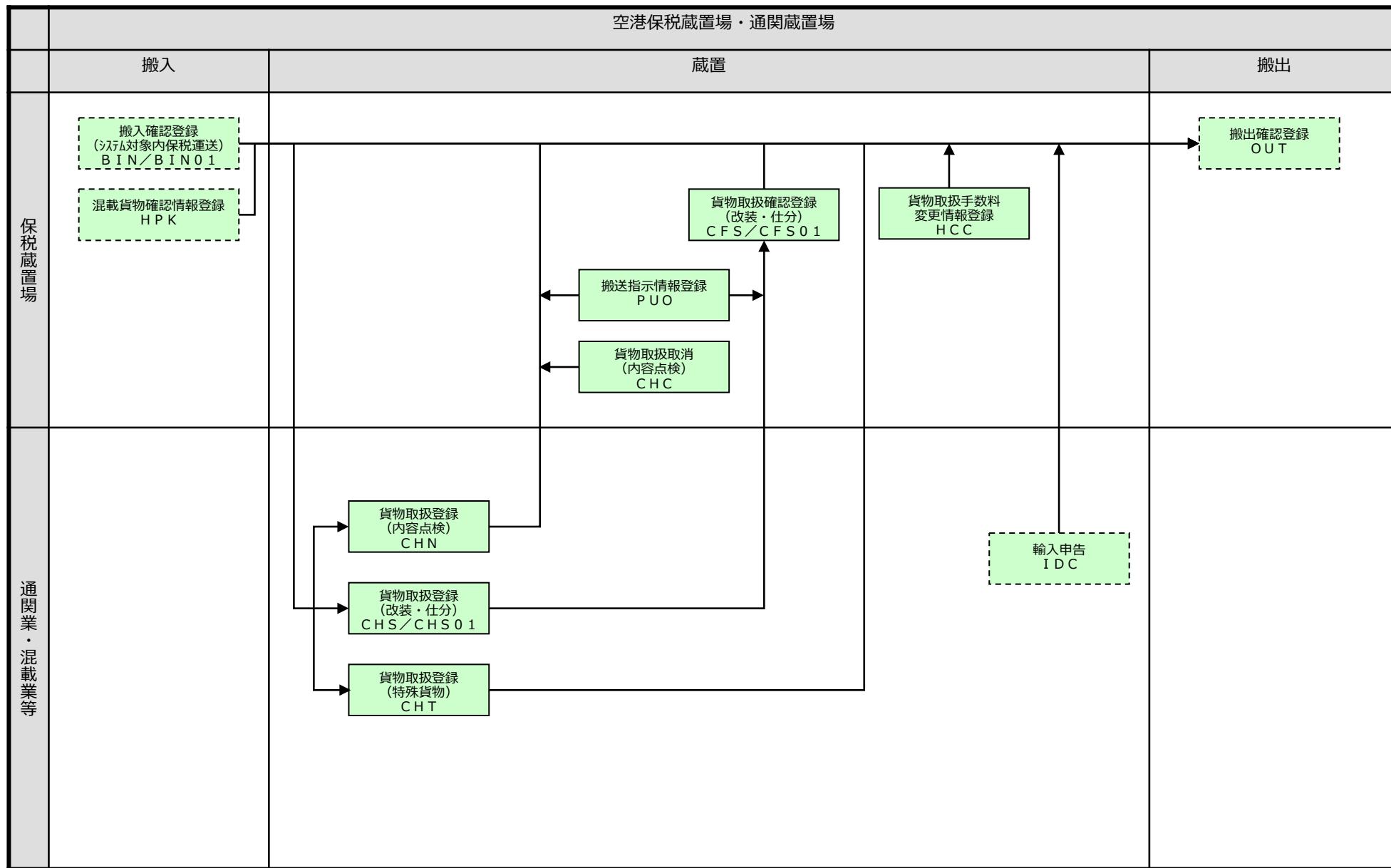

別紙2-21 航空・輸入 詳細業務フロー (⑥-1 輸入申告)

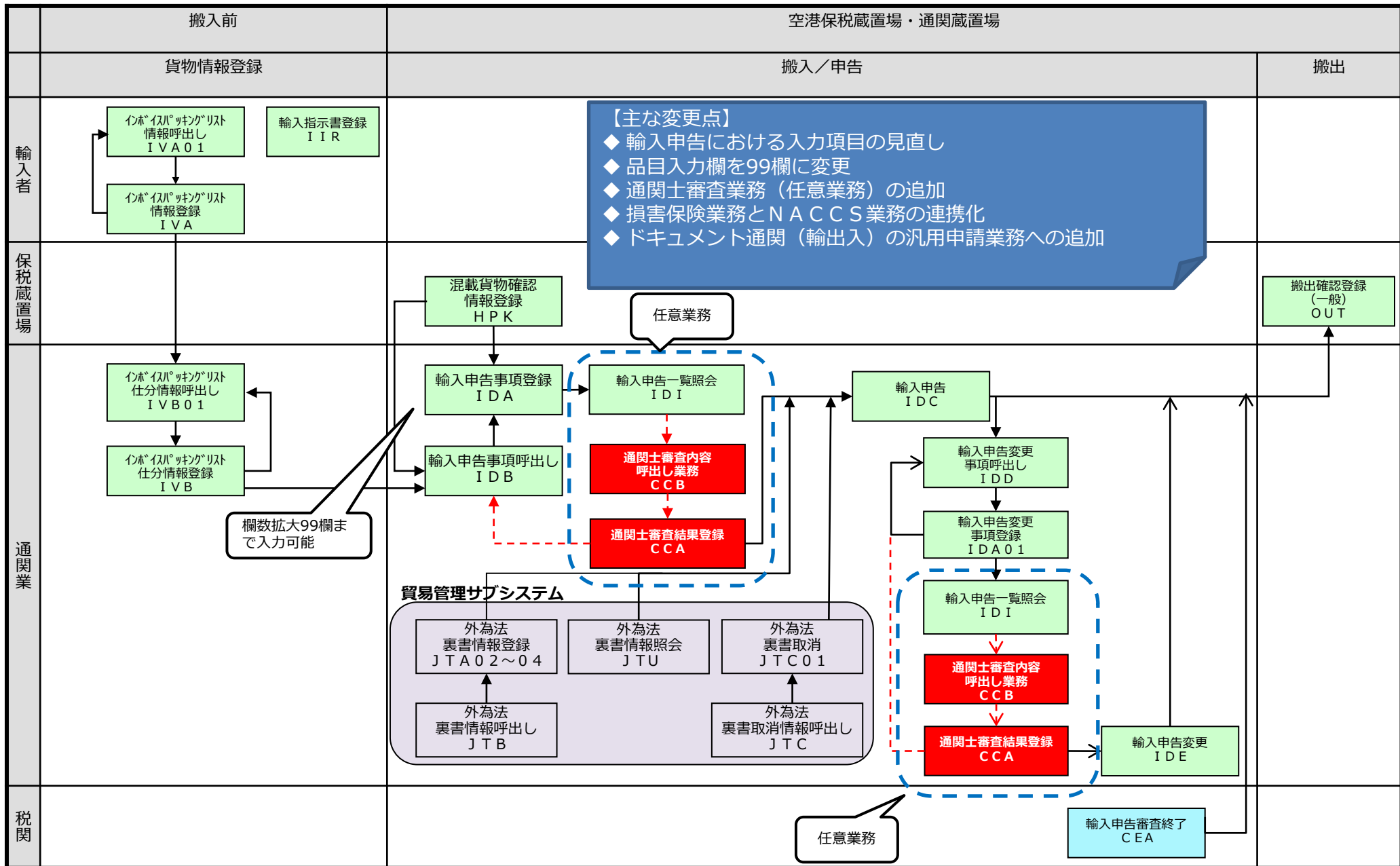

欄数拡大99欄まで入力可能

任意業務

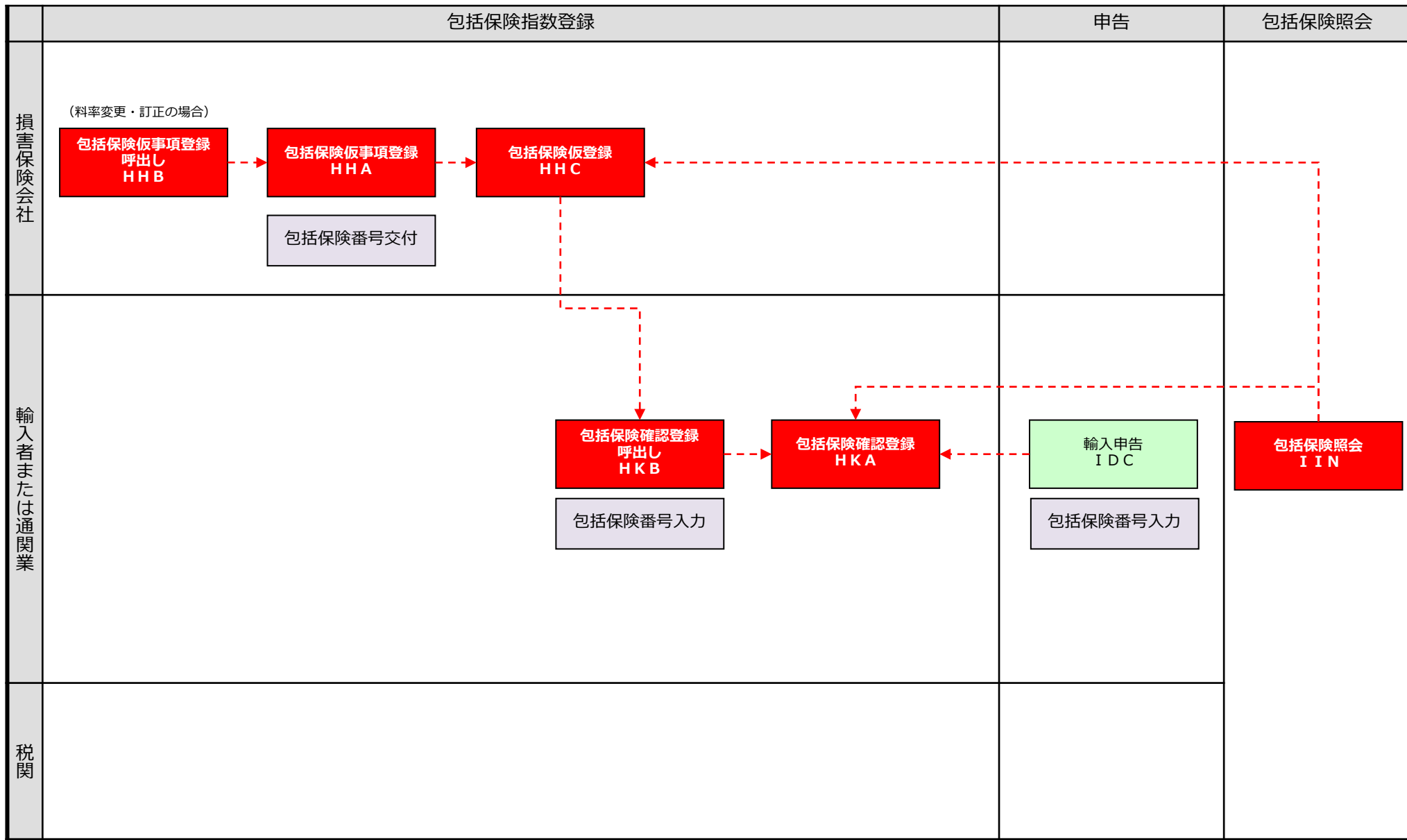

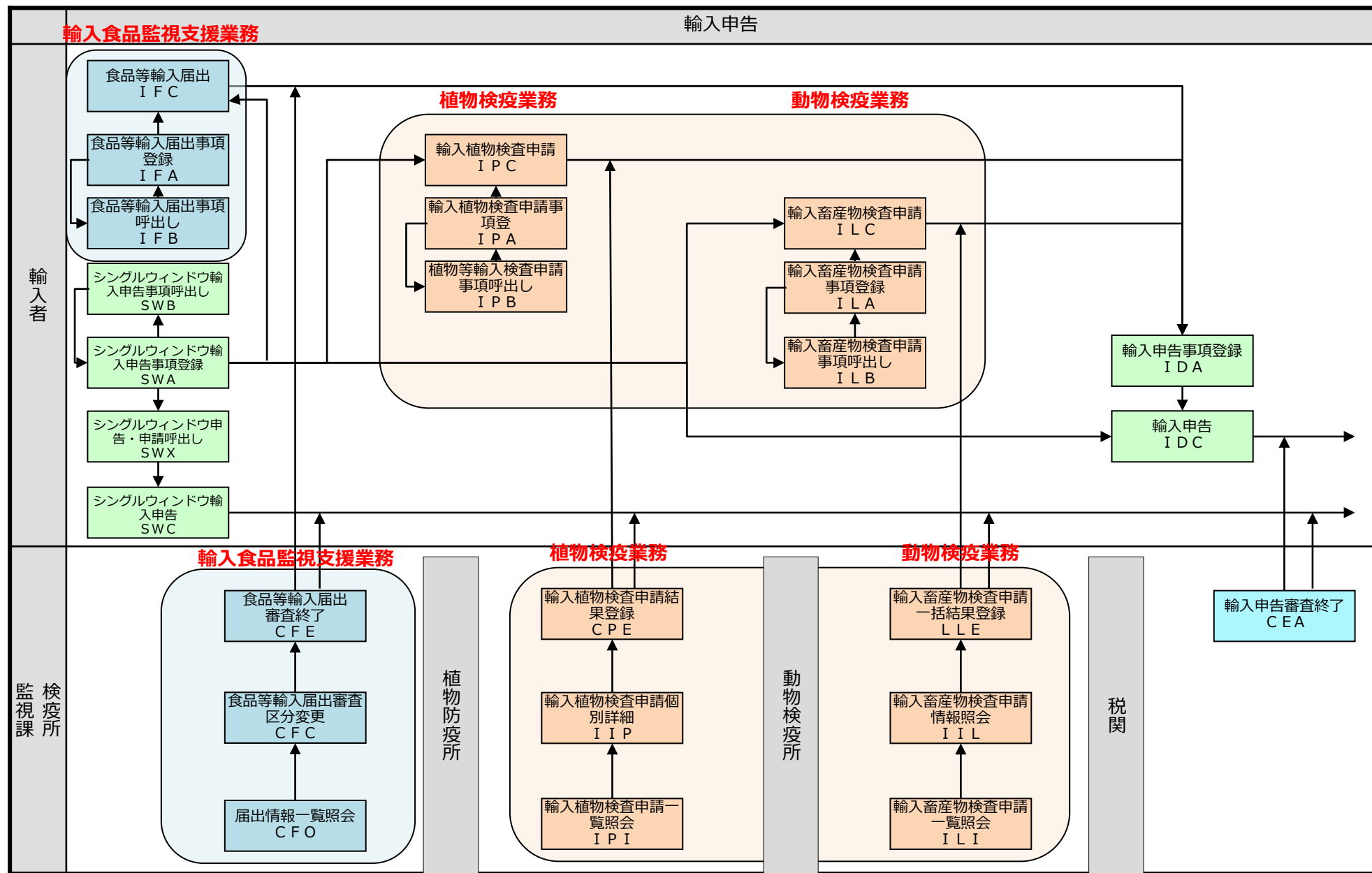

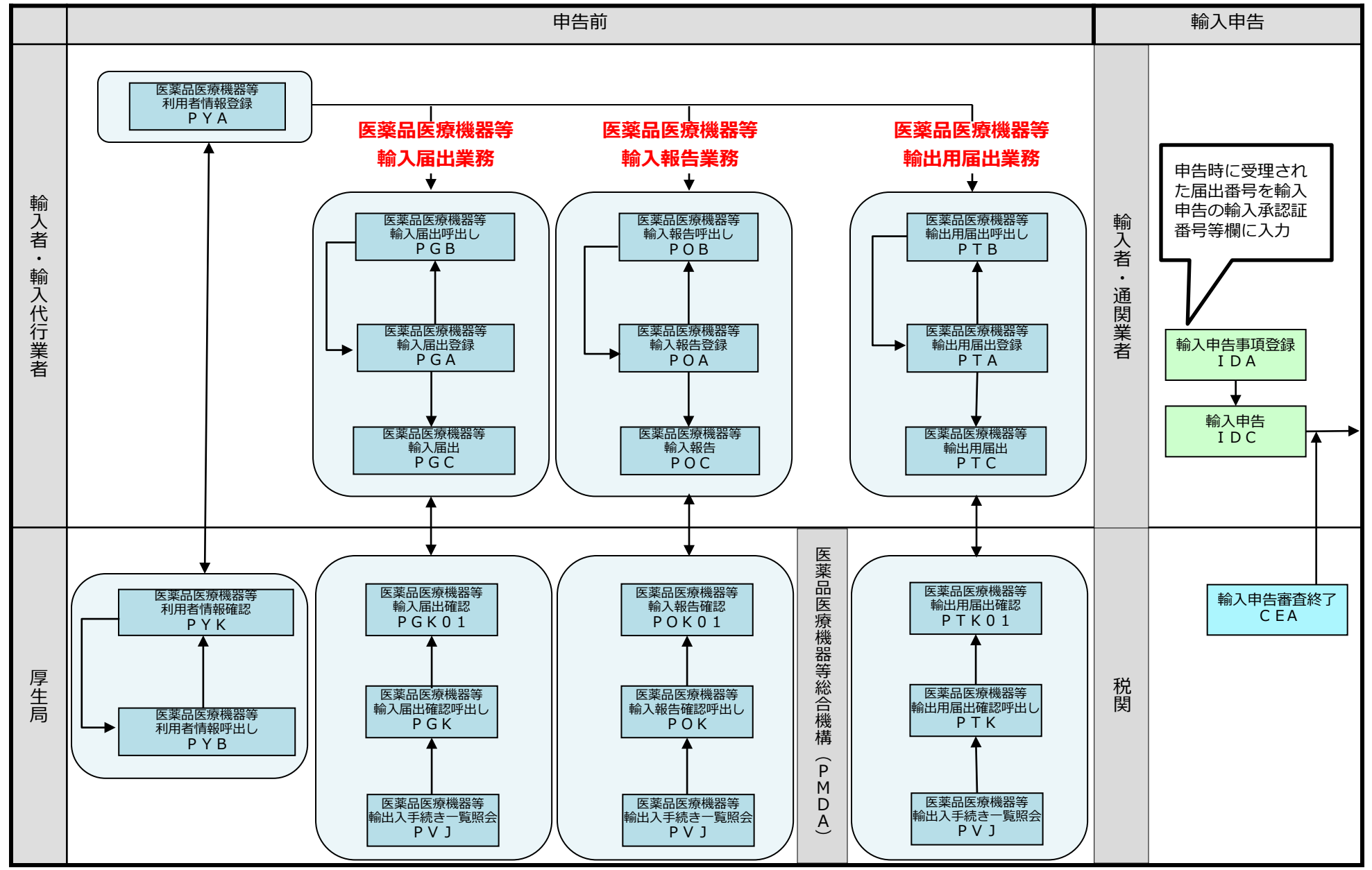

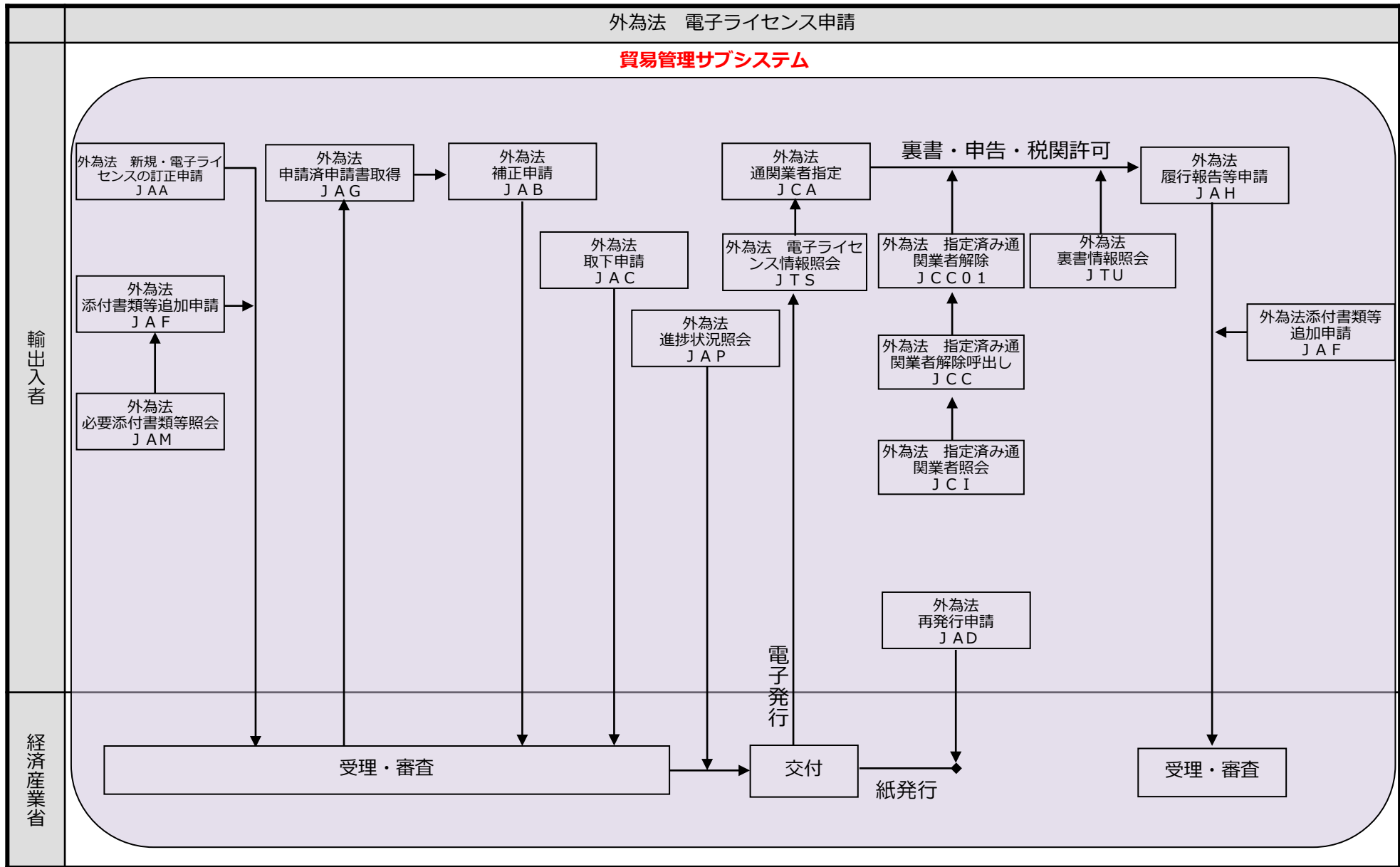

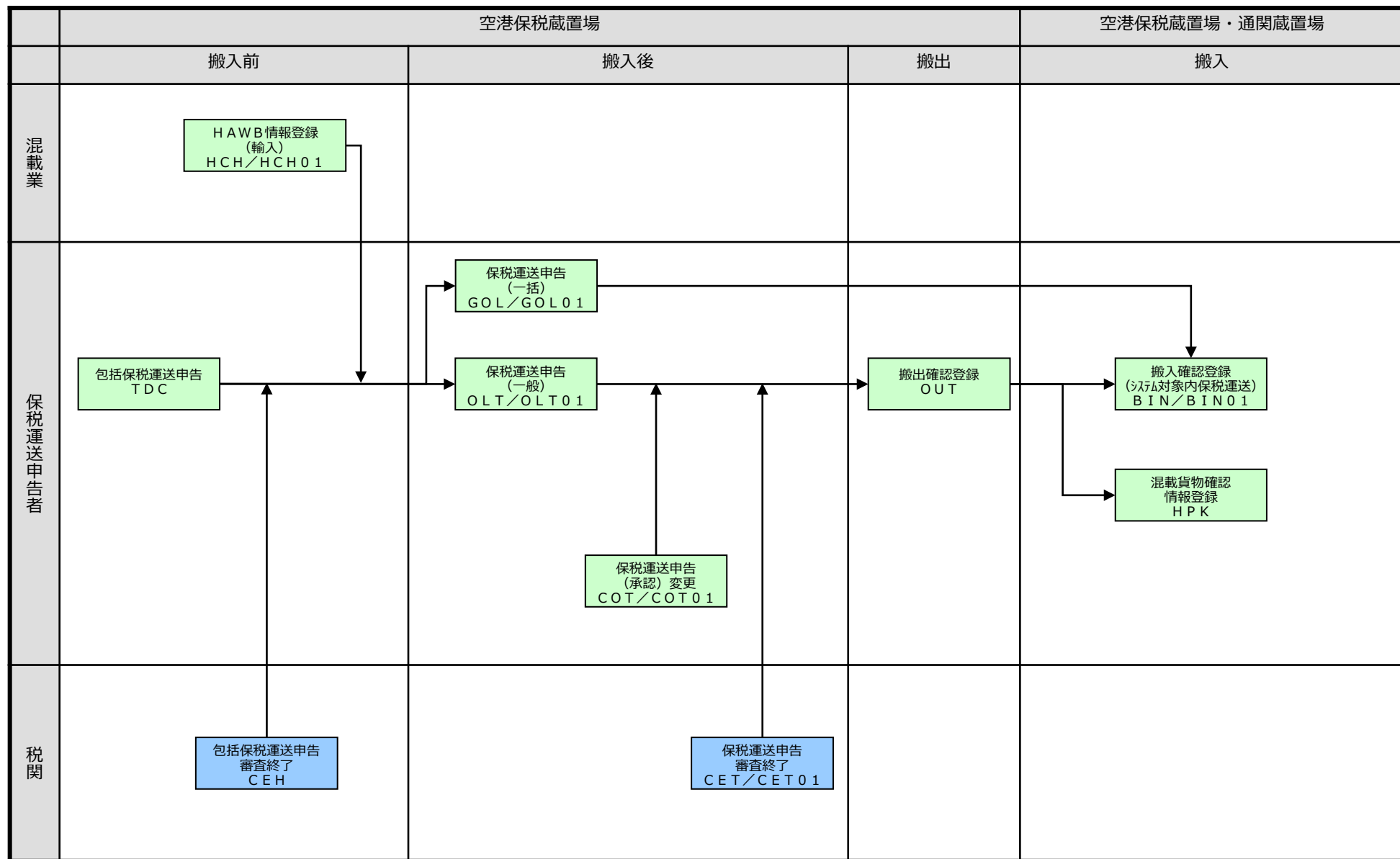

別紙2-27 航空・輸入 詳細業務フロー (⑦-2 保税運送申告 (ULD引取))

