



基本業務フローの確認

2012年6月21日
輸出入・港湾関連情報処理センター(株)

第6次NACCS開発のコンセプトの一つとして、「安定性・信頼性の確保の観点から、基本業務フロー、基幹業務について大幅な見直しは行わない」ことを掲げている。このため、本資料は、改めて現行NACCSの基本業務フローを提示・説明し、第6次NACCSにおいても現行業務フローを堅持することについて確認することを目的として作成したものである。

今後のWGでは、本資料の基本業務フローをベースに業務仕様の変更点の確認を行うことを考えている（次回以降のWGにも本資料を持参いただければと思います。）。

なお、第6次NACCSの業務フローについては、今後のWGの検討結果を踏まえ、合同WGの最終回に提案する予定である。

(参考)

第1回更改専門部会 資料2「更改専門部会における主な検討事項」

「2.現行システムへの評価・要望等からみた次期システム開発コンセプト」より抜粋

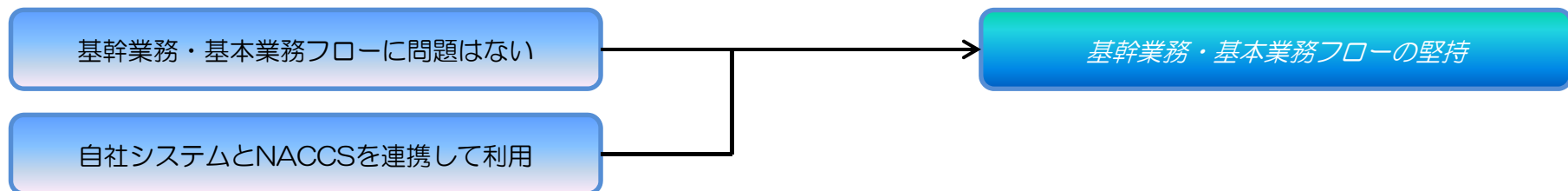

1. 海上・入出港 基本業務フロー（概要）

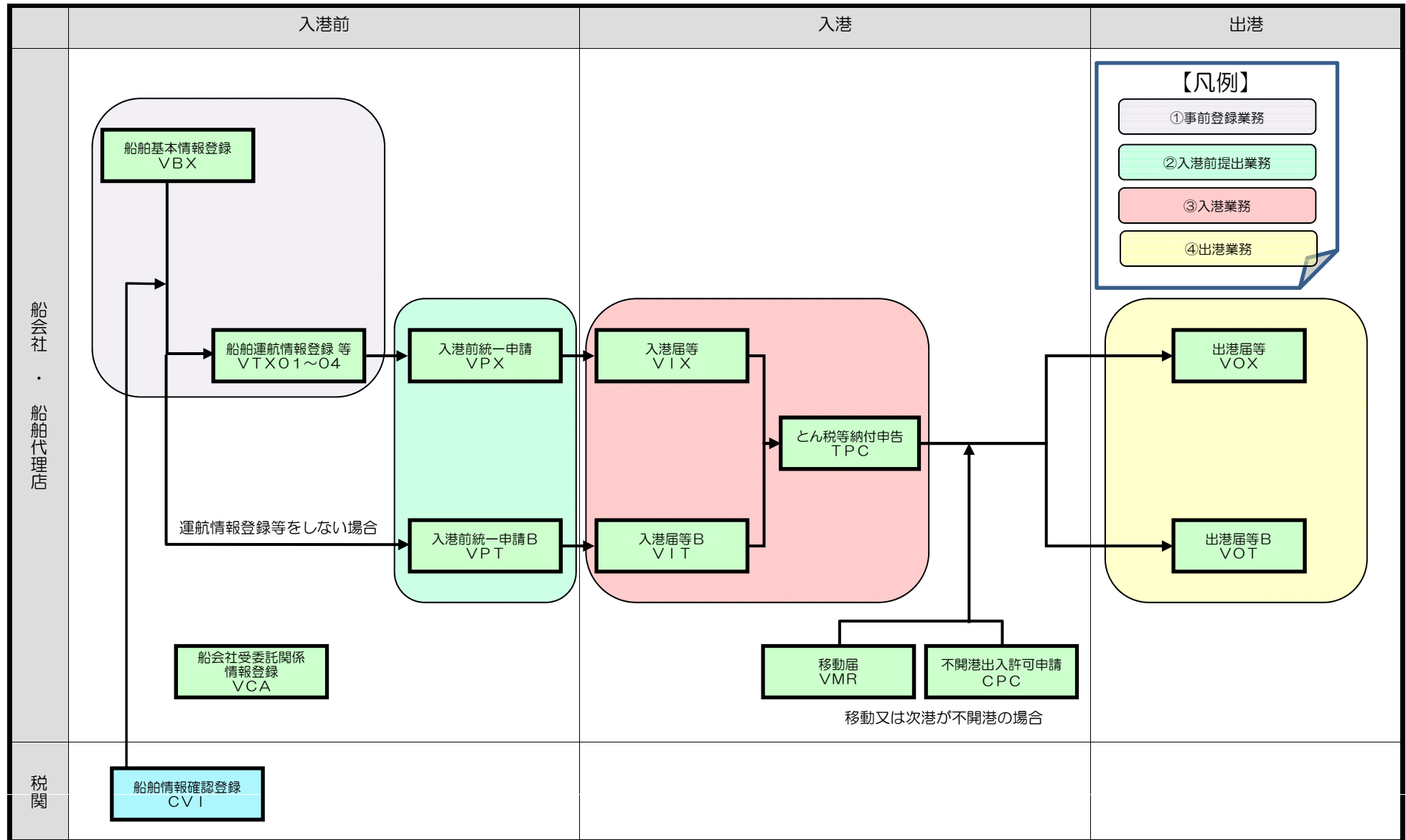

《参考》海上・入出港 詳細業務フロー（外航船-①事前登録業務・②入港前提出業務）

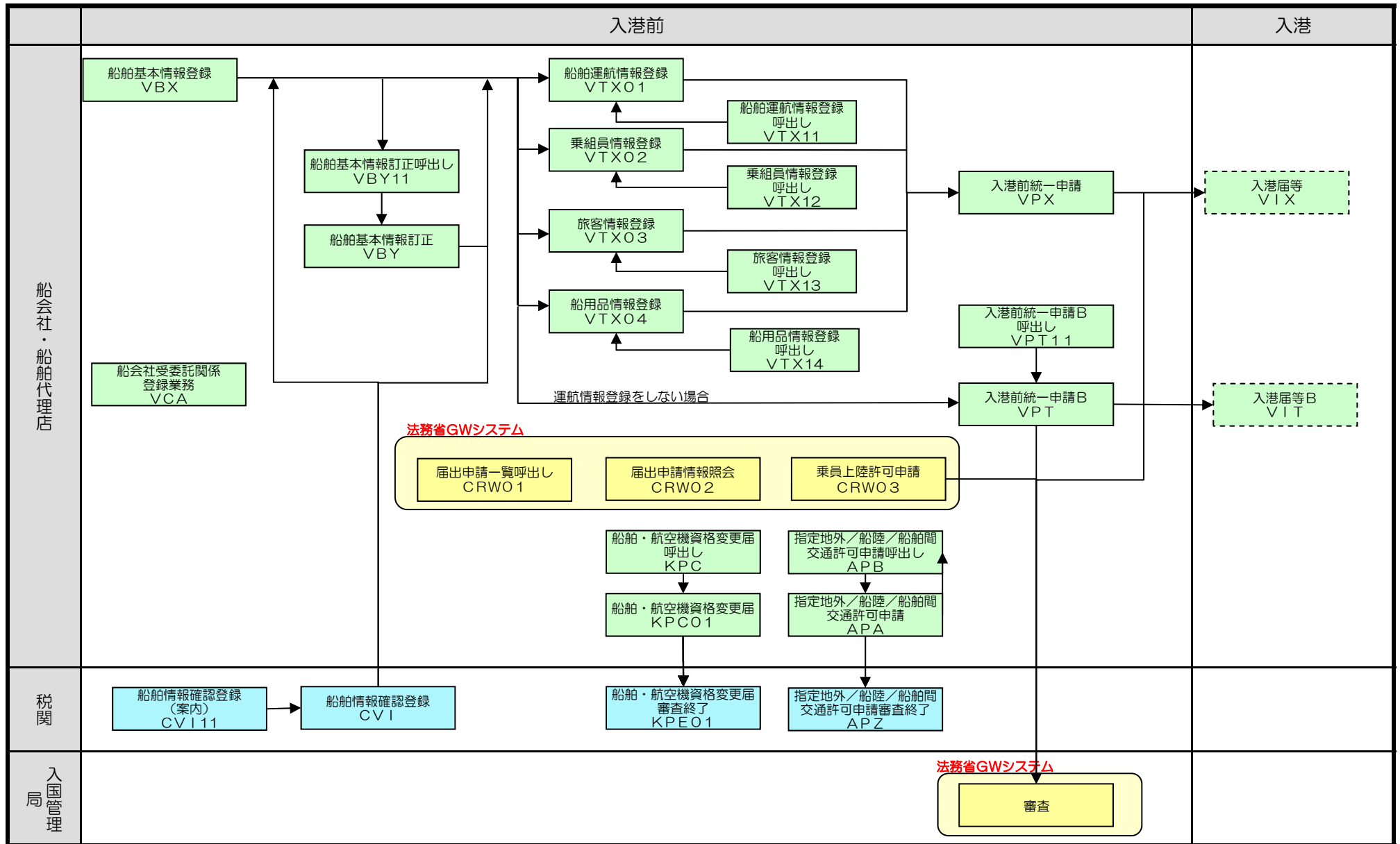

《参考》海上・入出港 詳細業務フロー（外航船-①事前登録業務・②入港前提出業務）

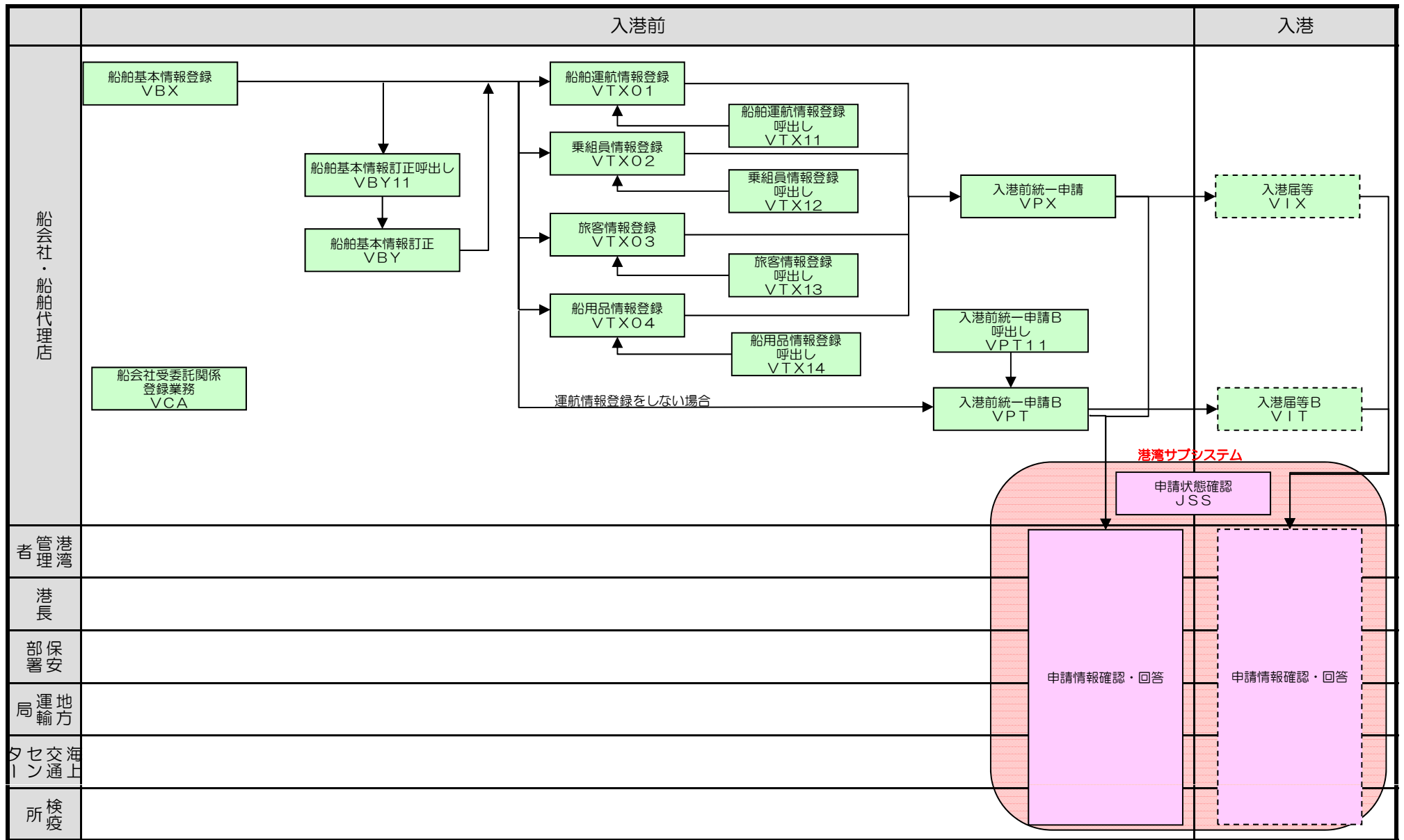

《参考》海上・入出港 詳細業務フロー（外航船- ③入港業務・④出港業務）

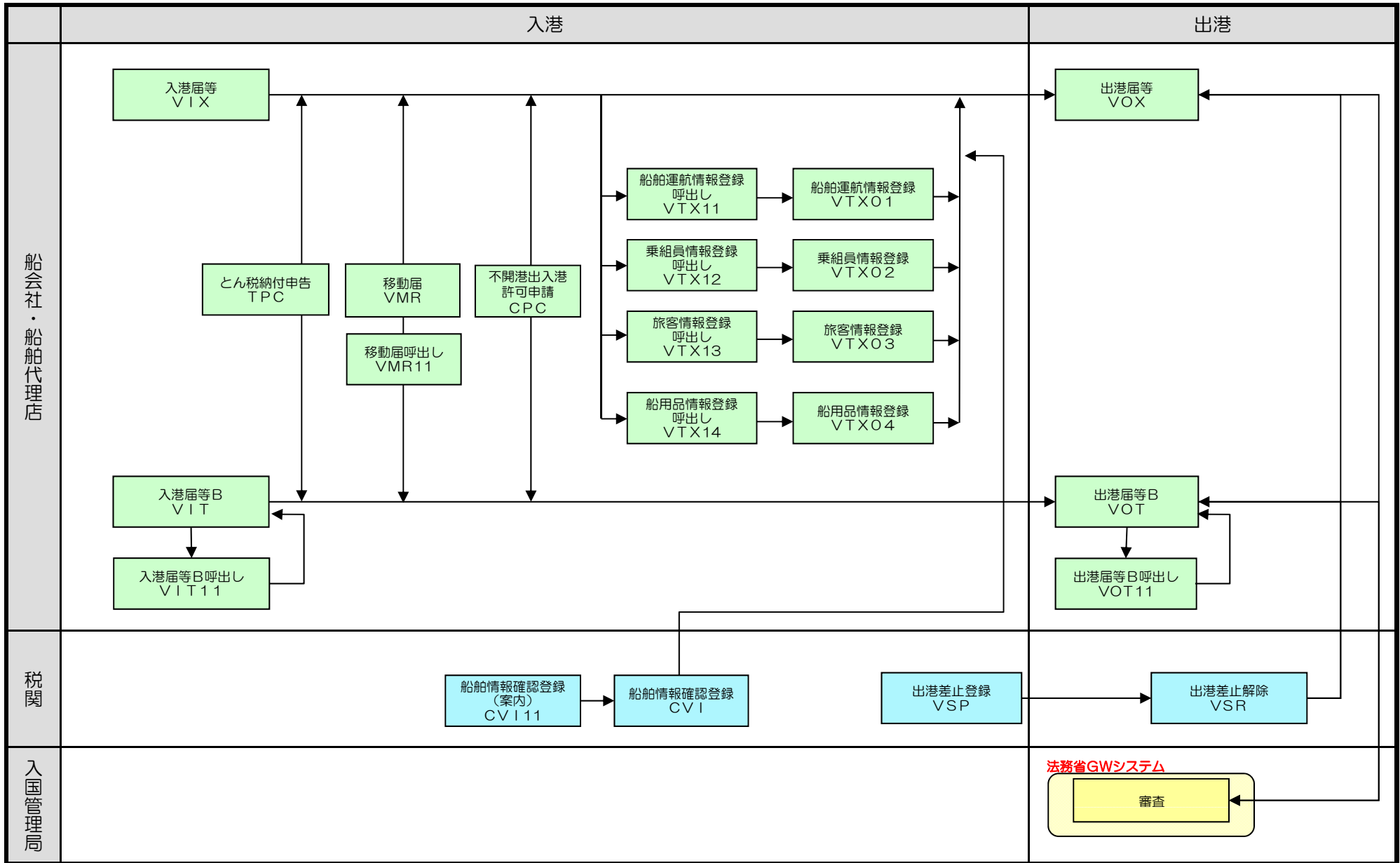

《参考》海上・入出港 詳細業務フロー（外航船- ③入港業務・④出港業務）

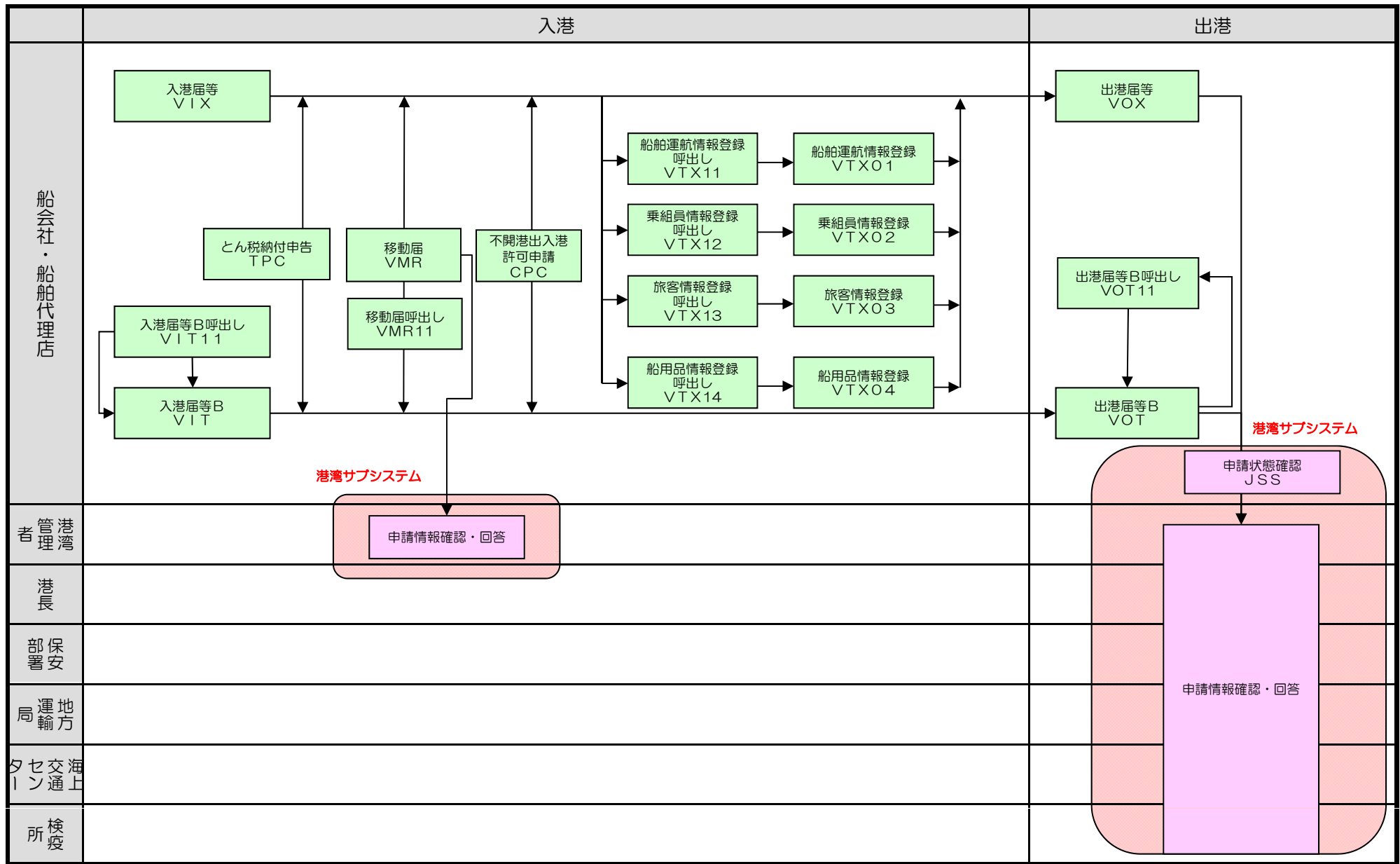

《参考》海上・入出港 詳細業務フロー（内航船）

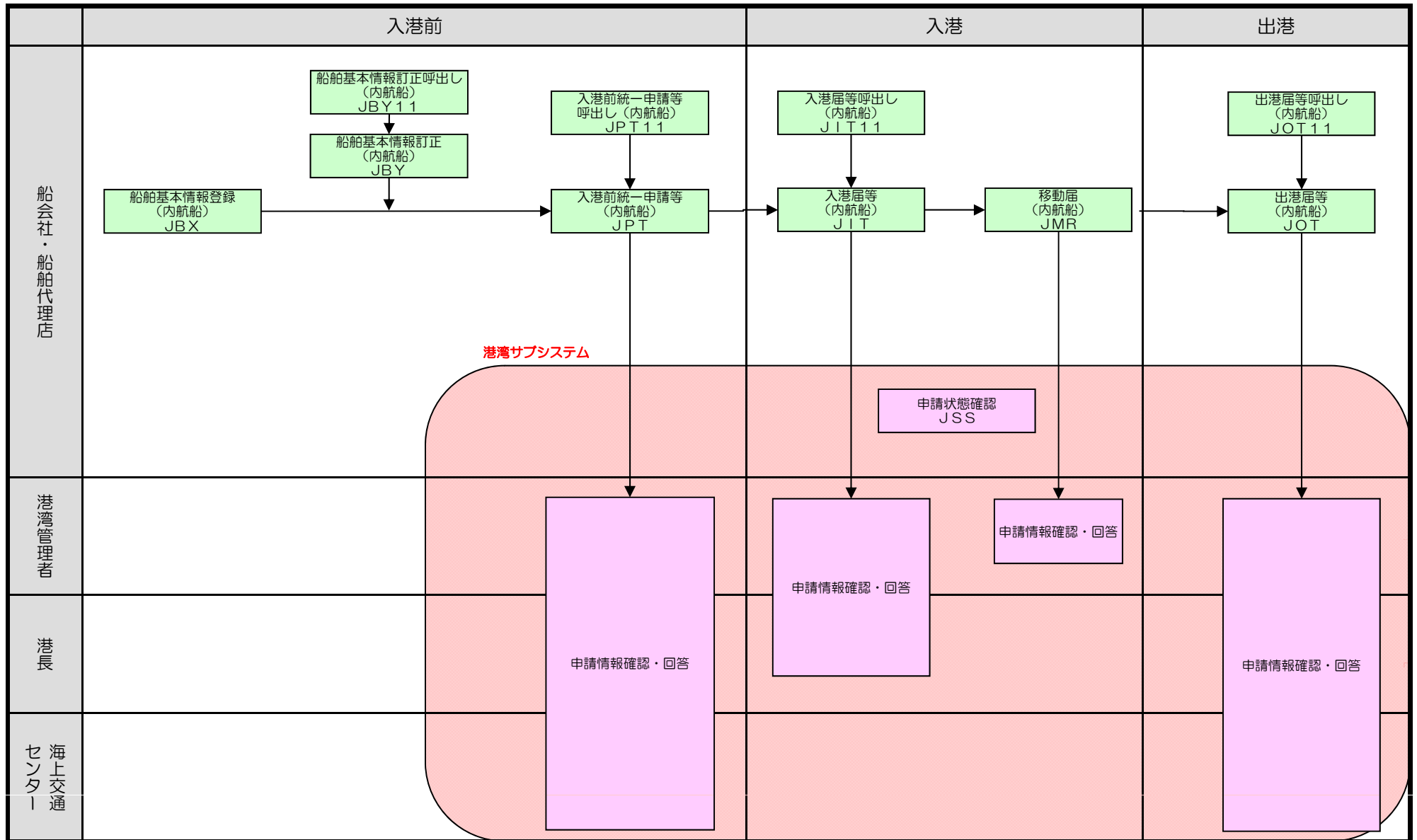

《参考》海上・入出港 詳細業務フロー（その他）

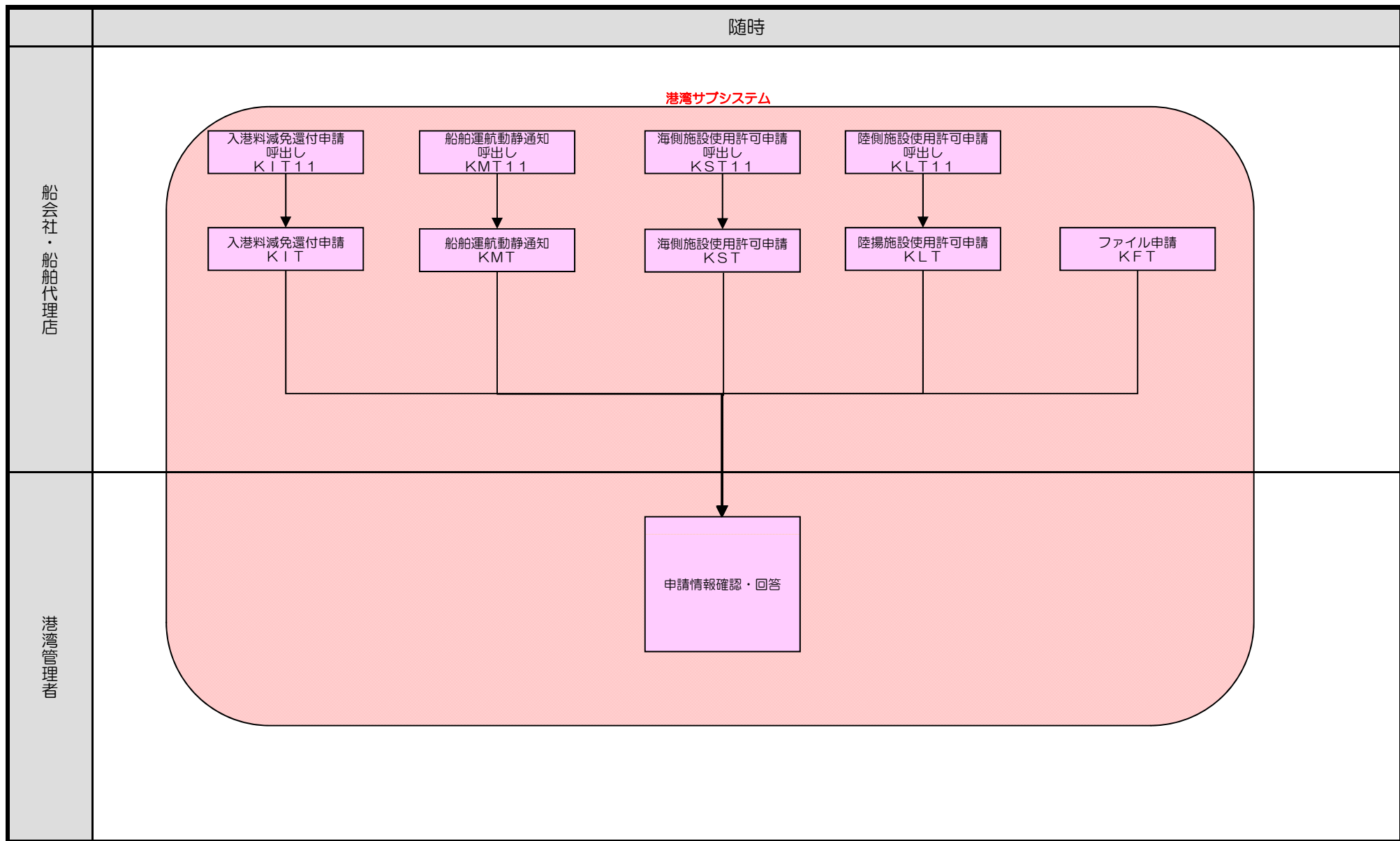

2. 海上・輸出 基本業務フロー（概要）

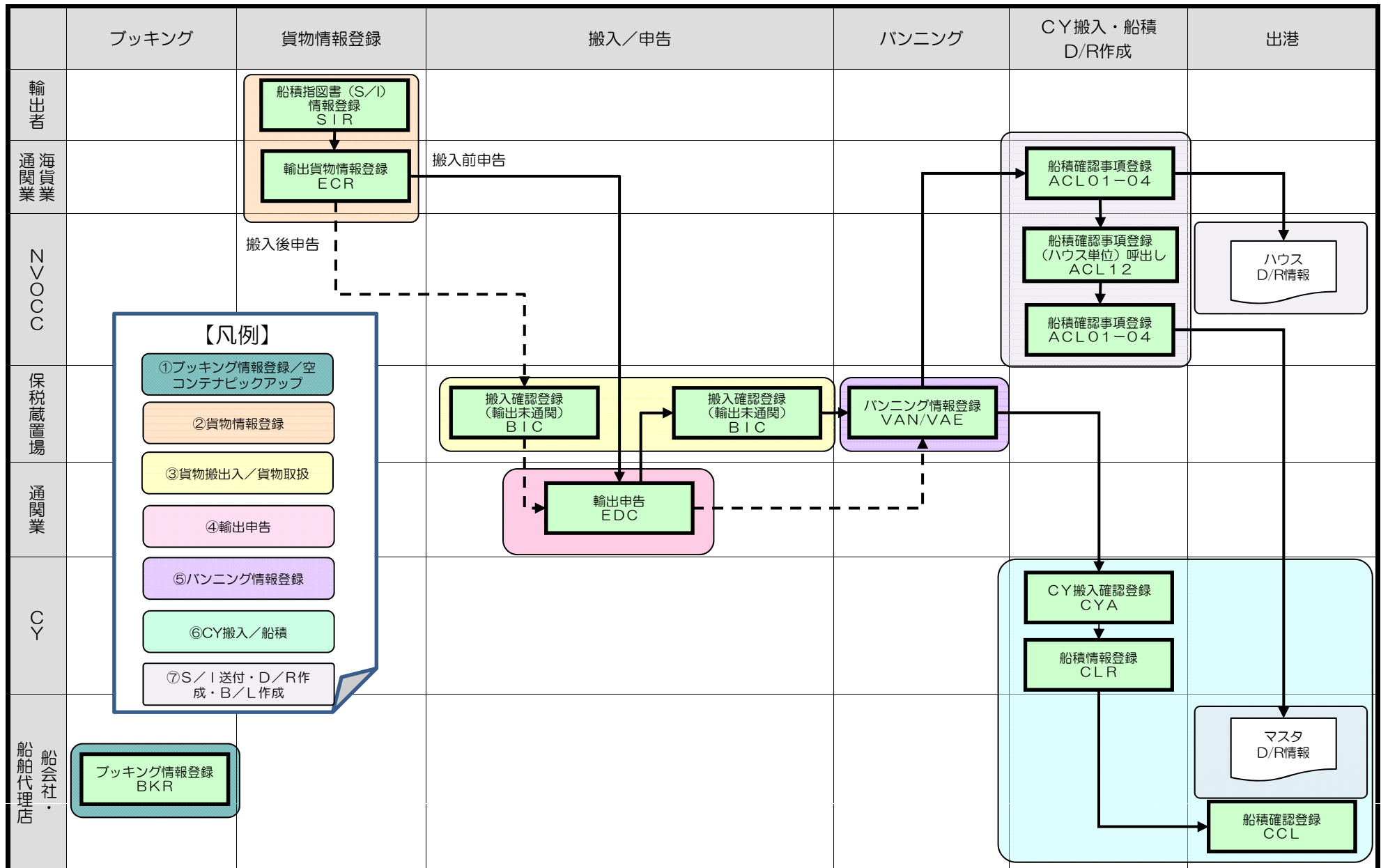

《参考》海上・輸出 詳細業務フロー（①ブッキング情報登録・空コンテナピックアップ）

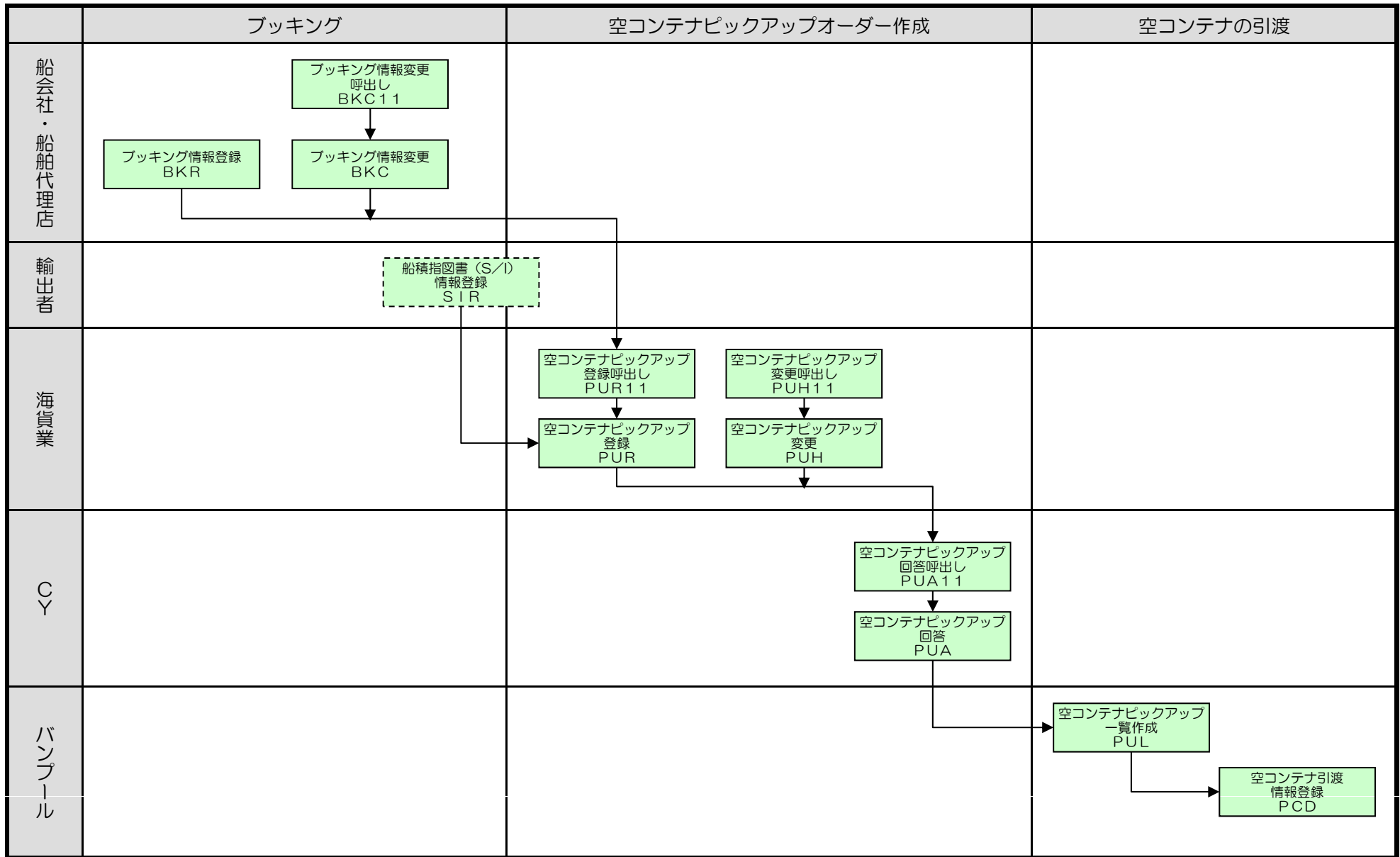

《参考》海上・輸出 詳細業務フロー（②貨物情報登録）

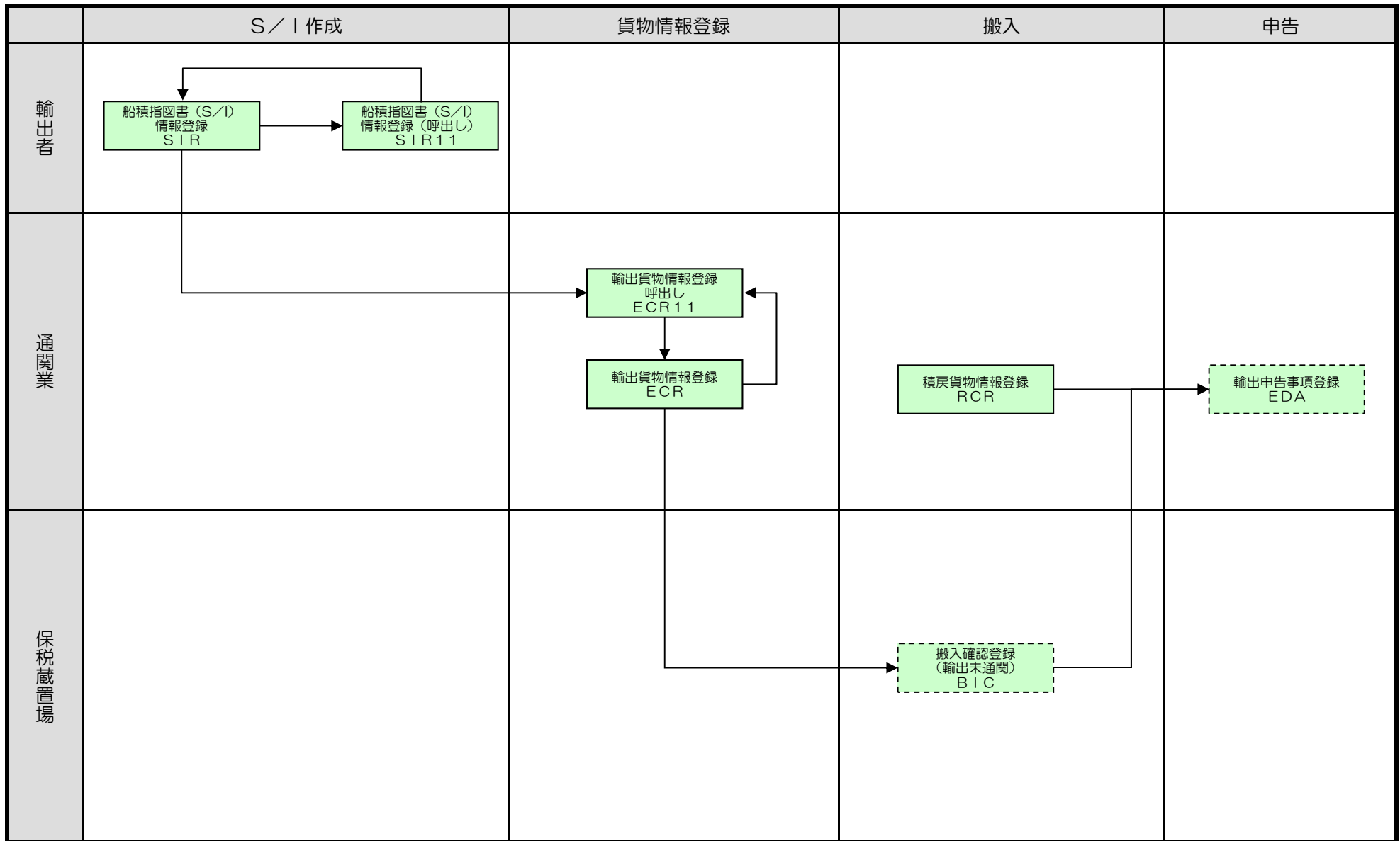

《参考》海上・輸出 詳細業務フロー（③-1 貨物搬出入）

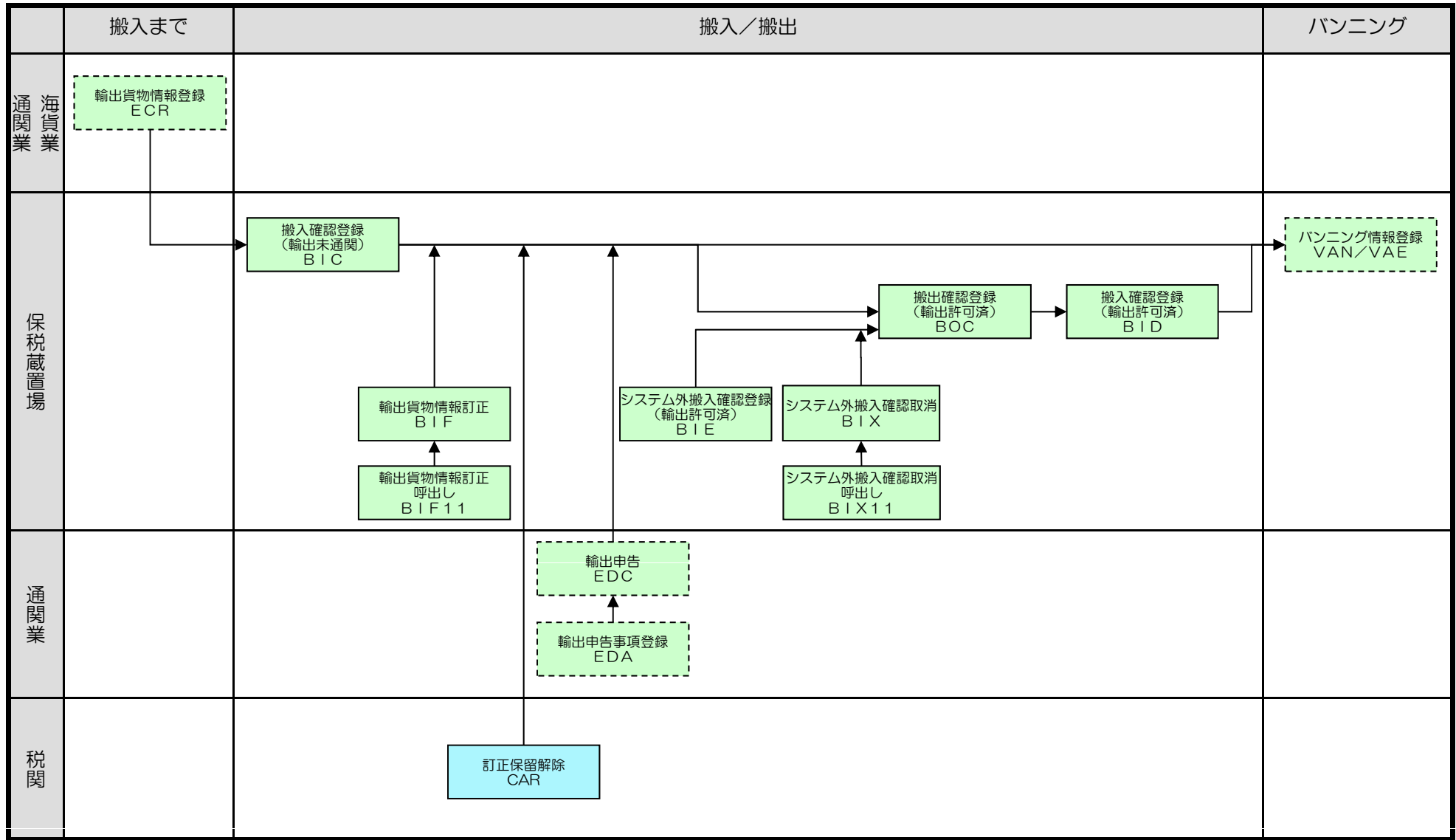

《参考》海上・輸出 詳細業務フロー (③-2貨物取扱)

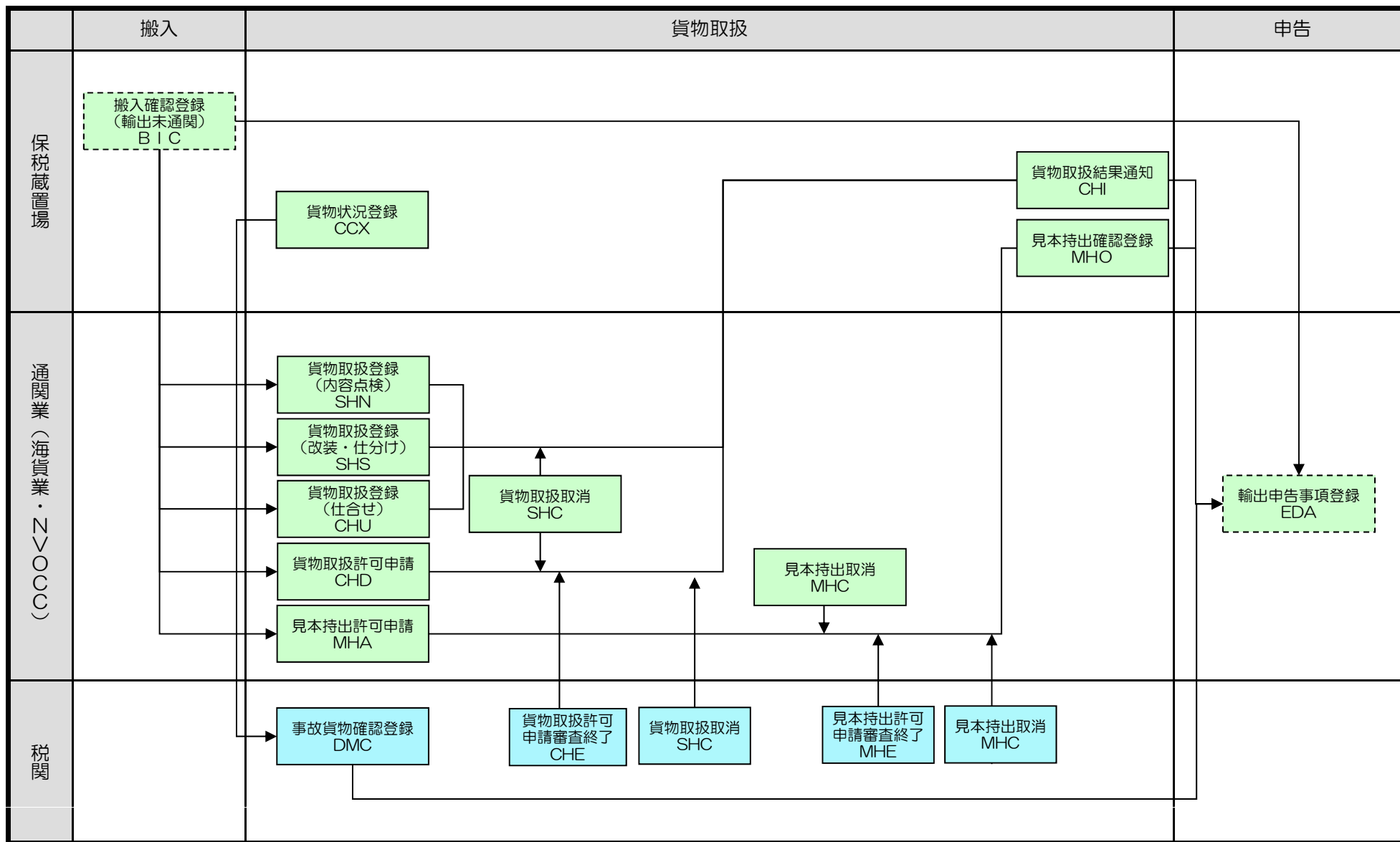

《参考》海上・輸出 詳細業務フロー（④輸出申告）

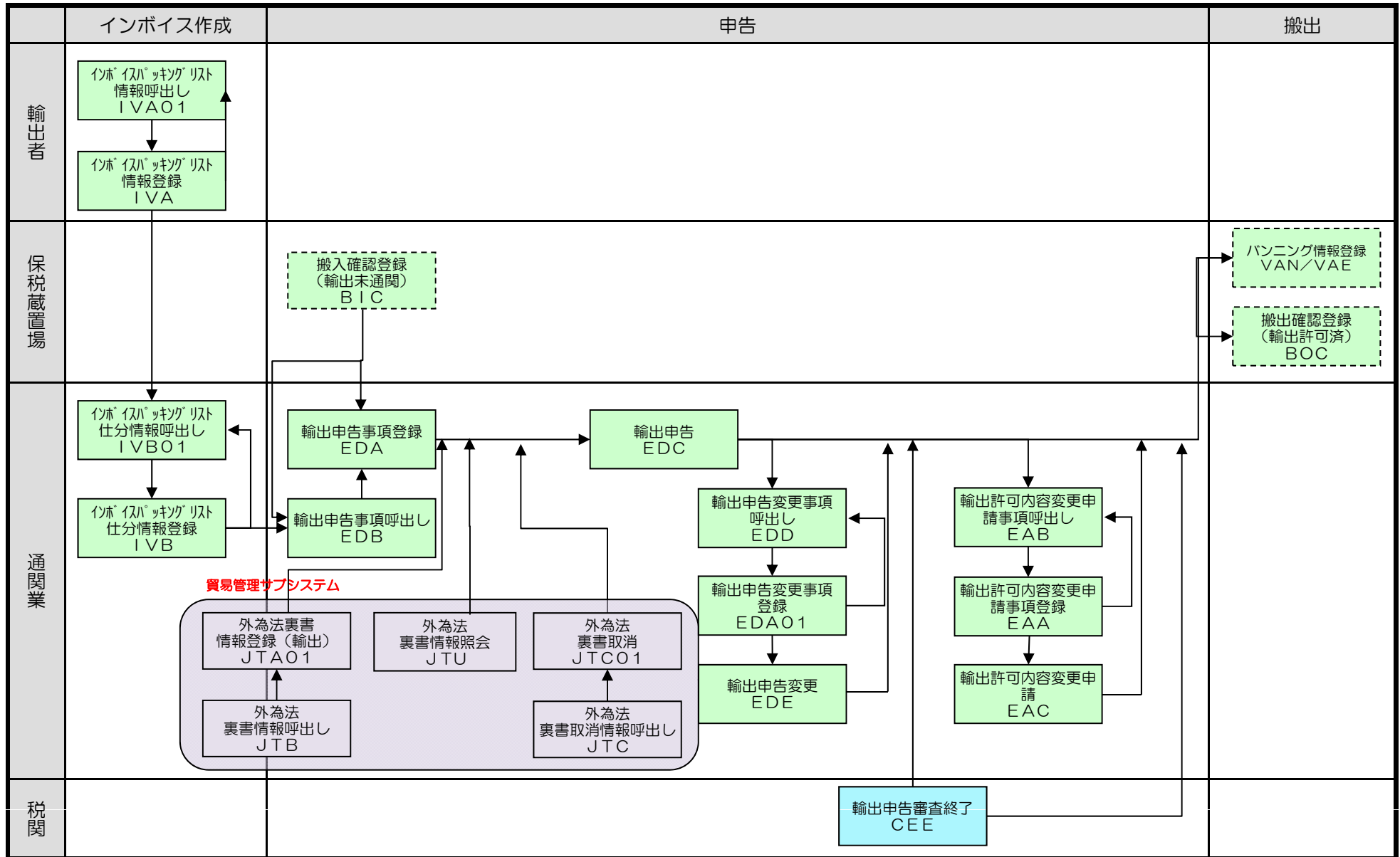

《参考》海上・輸出 詳細業務フロー (⑤バンニング情報登録)

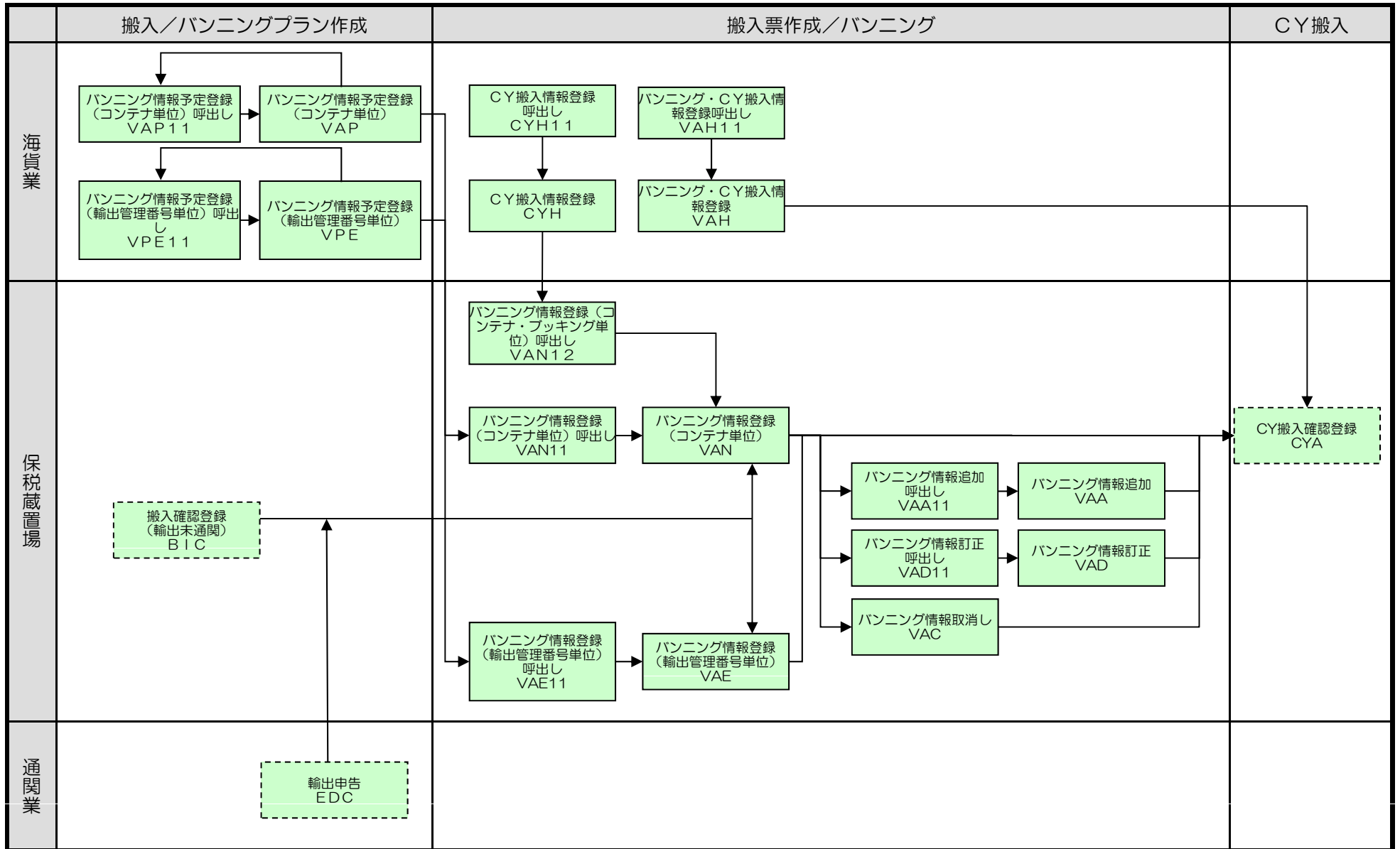

《参考》海上・輸出 詳細業務フロー（⑥CY搬入・船積）

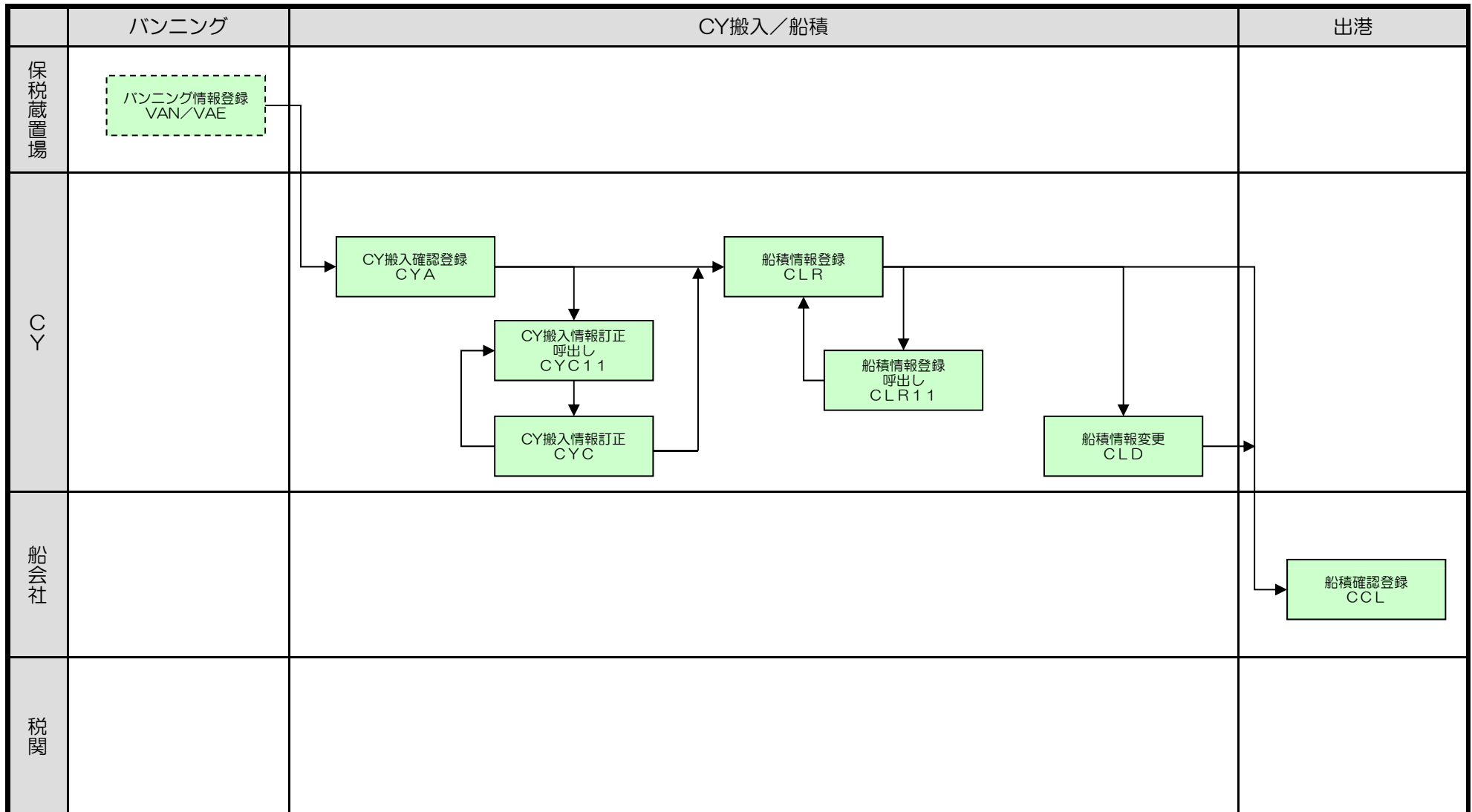

《参考》海上・輸出 詳細業務フロー (⑦S/I送付・D/R作成・B/L送付)

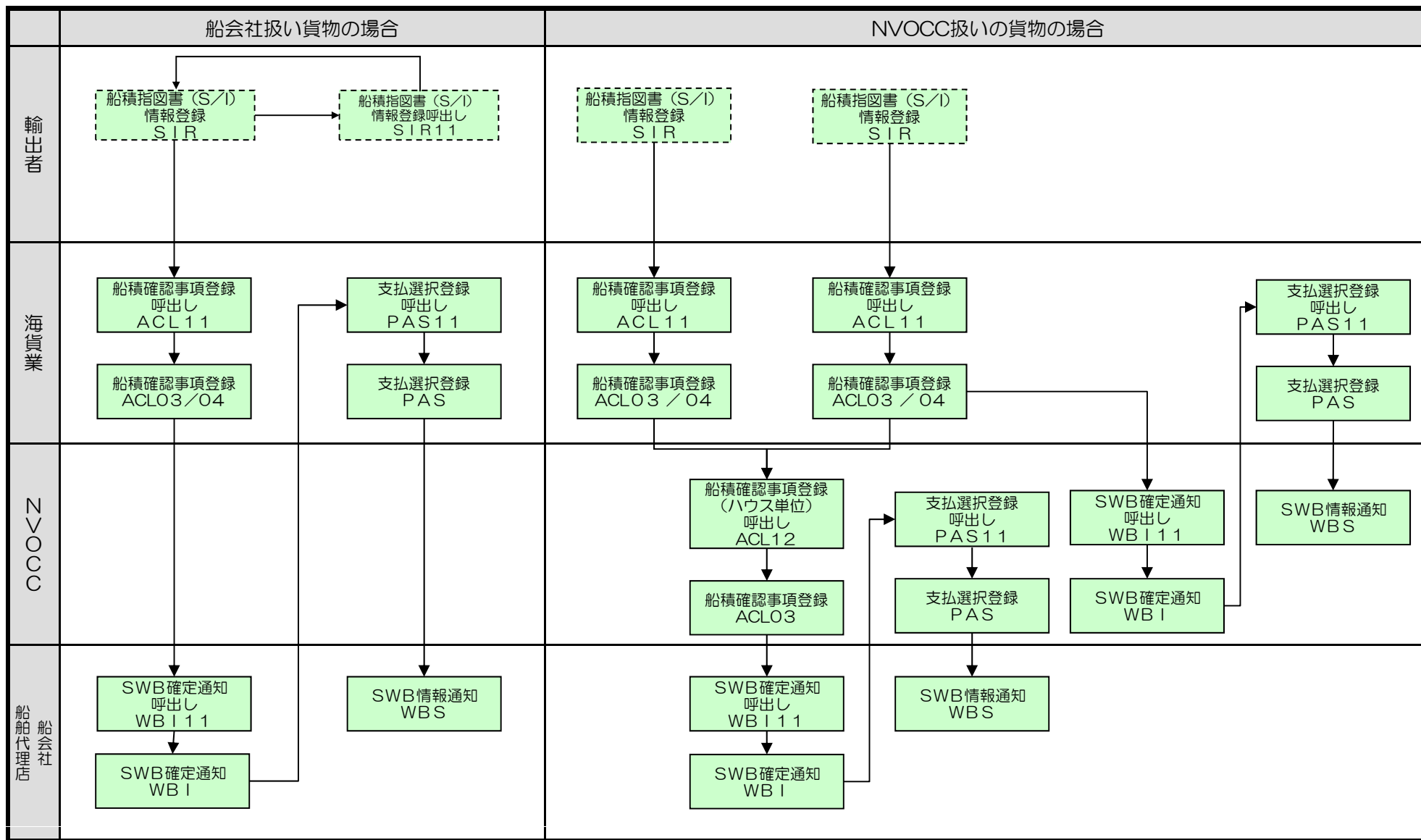

3. 海上・輸入 基本業務フロー（概要）

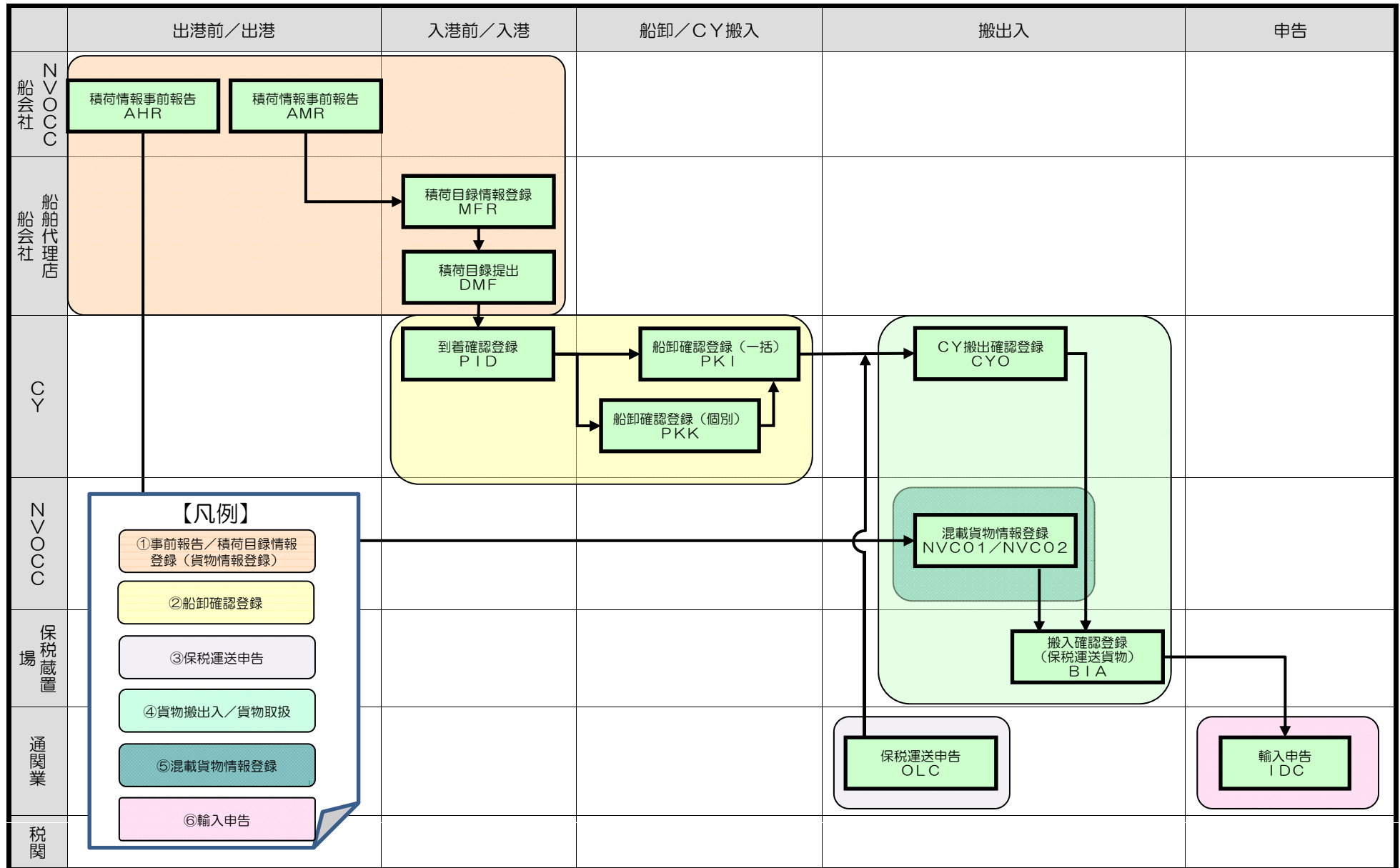

《参考》海上・輸入 詳細業務フロー (①事前報告／積荷目録情報登録)

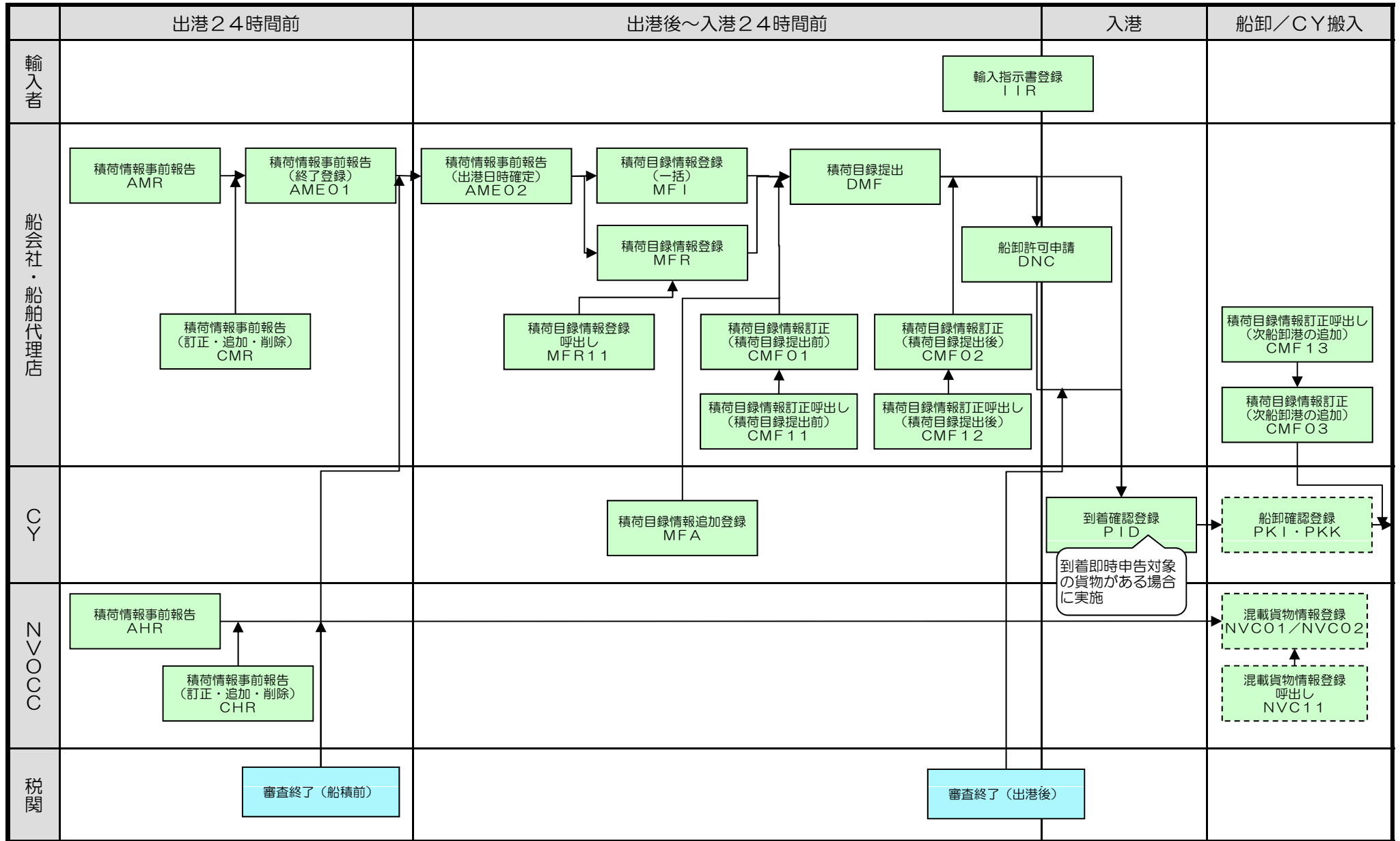

《参考》海上・輸入 詳細業務フロー (②船卸確認登録・③保税運送申告)

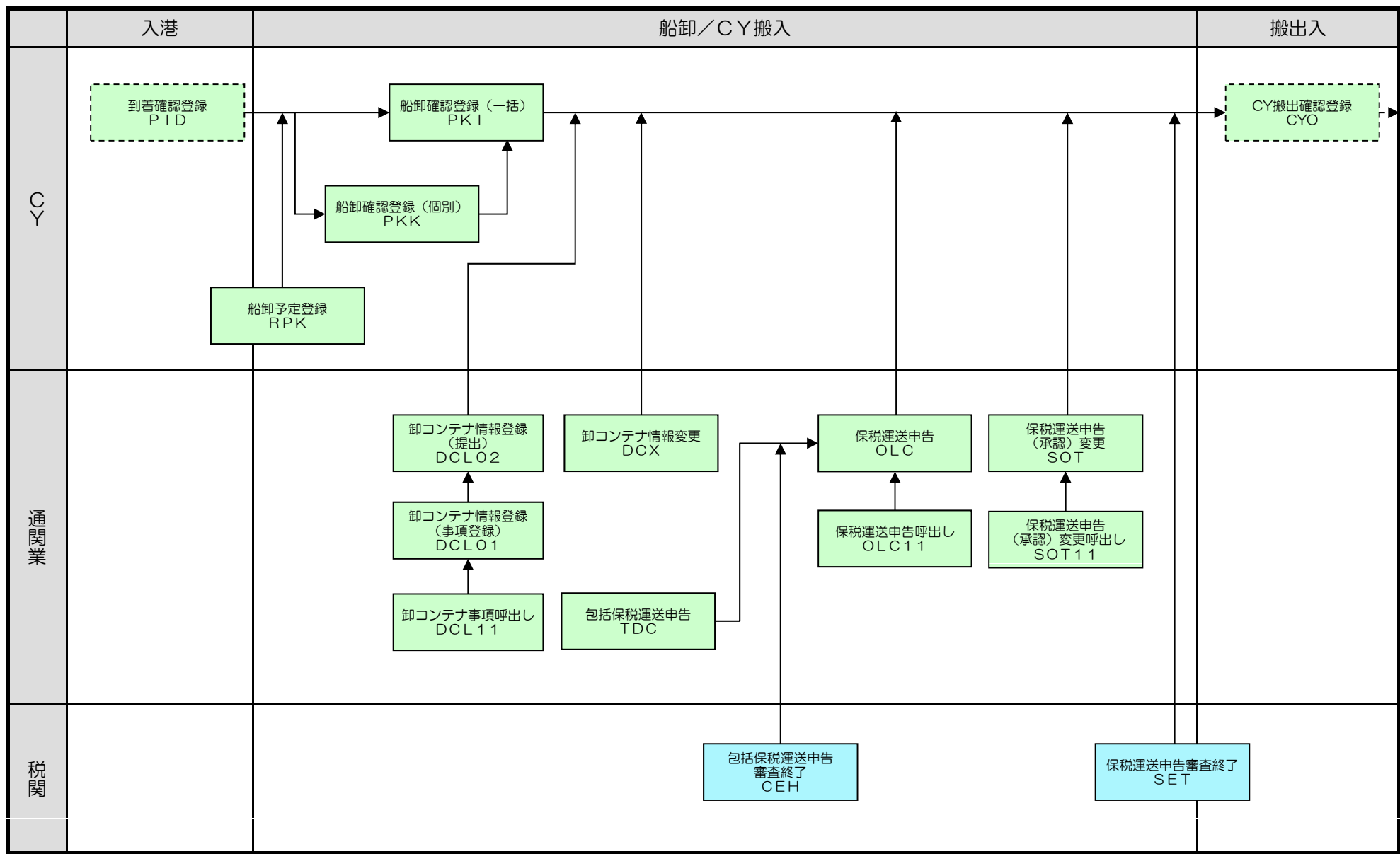

《参考》海上・輸入 詳細業務フロー（④-1 搬出入確認登録・⑤混載貨物情報登録）

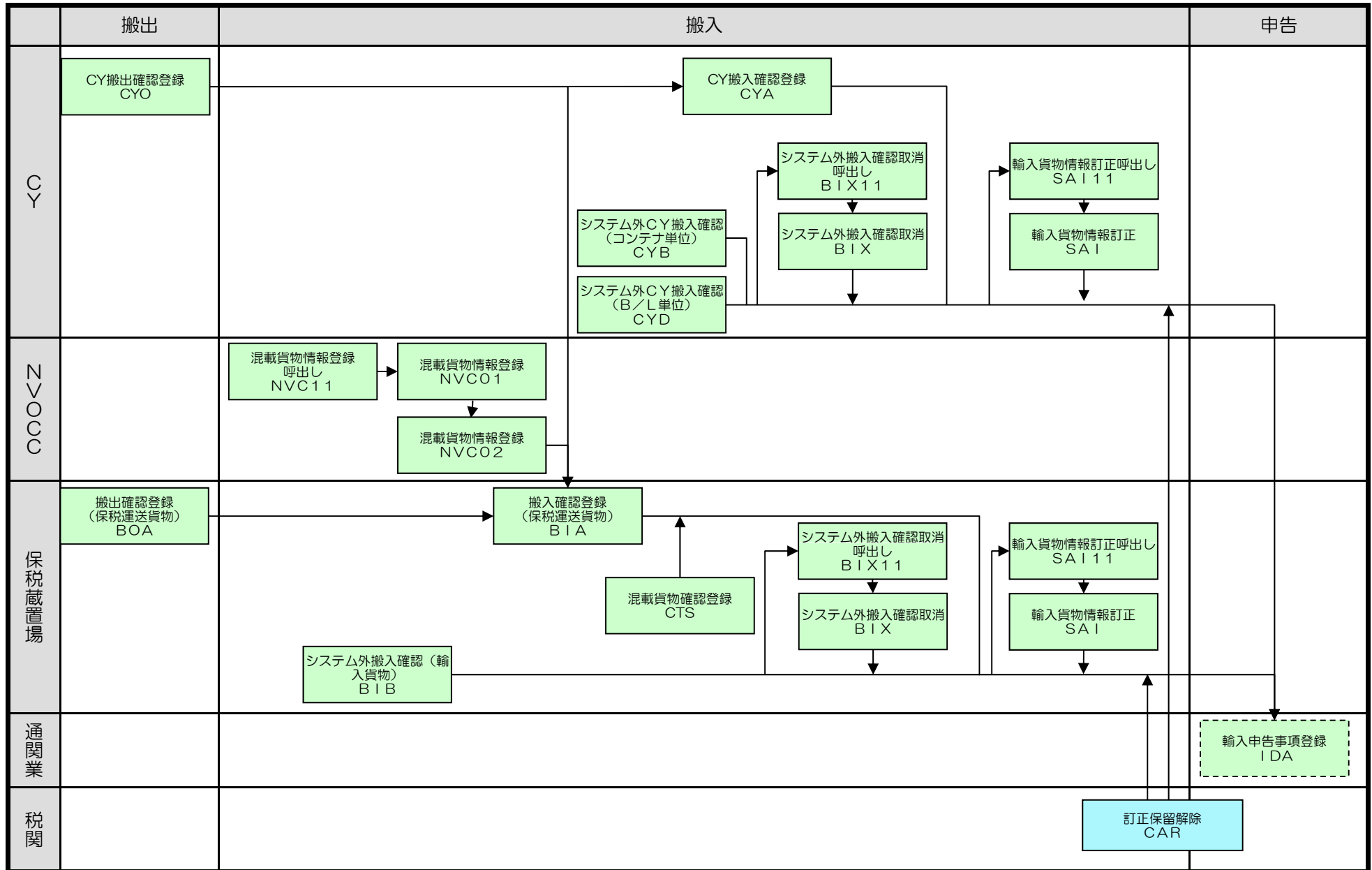

《参考》海上・輸入 詳細業務フロー（④-2貨物取扱）

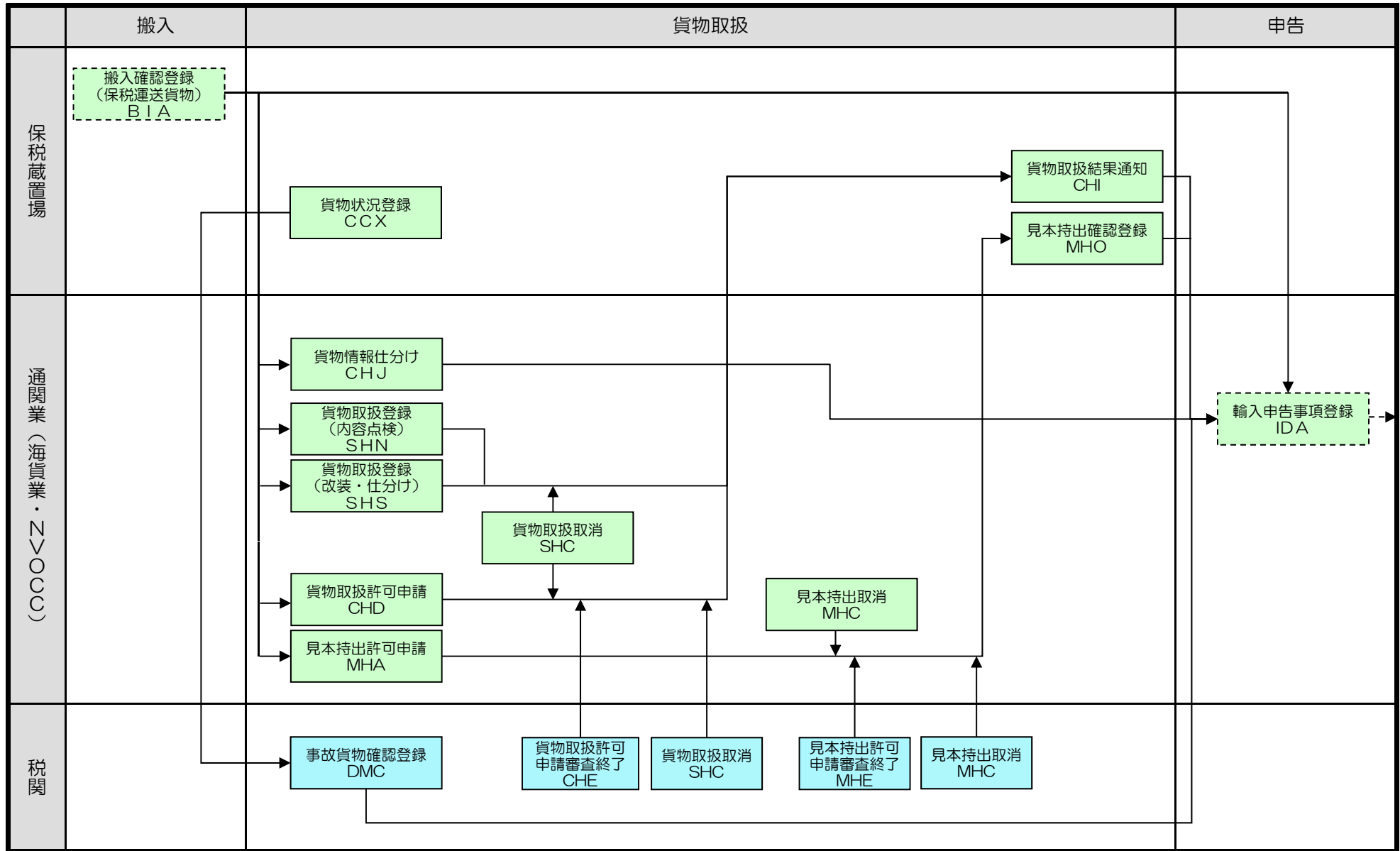

《参考》海上・輸入 詳細業務フロー（⑥輸入申告）

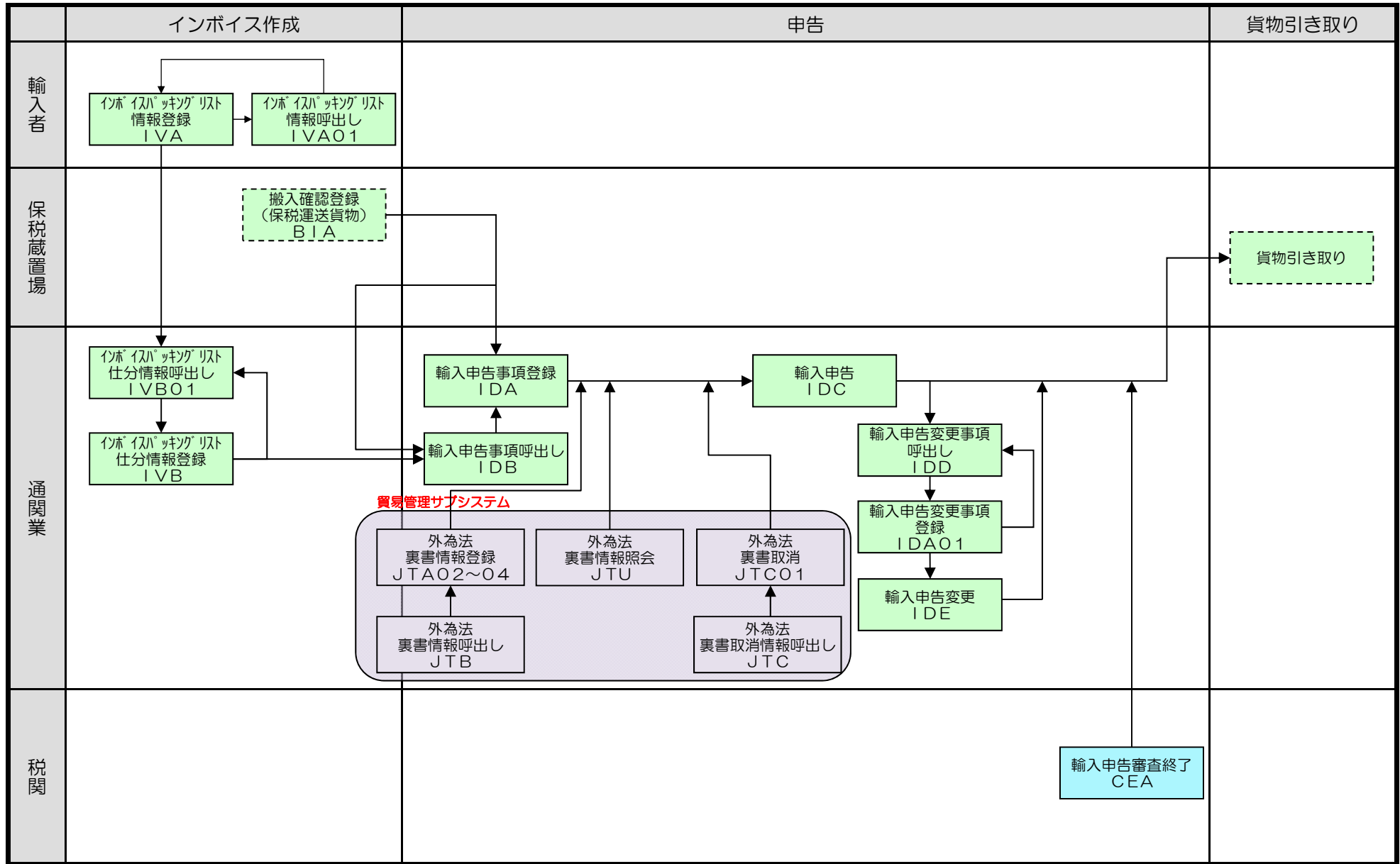

《参考》海上・輸入 詳細業務フロー (⑥輸入申告)

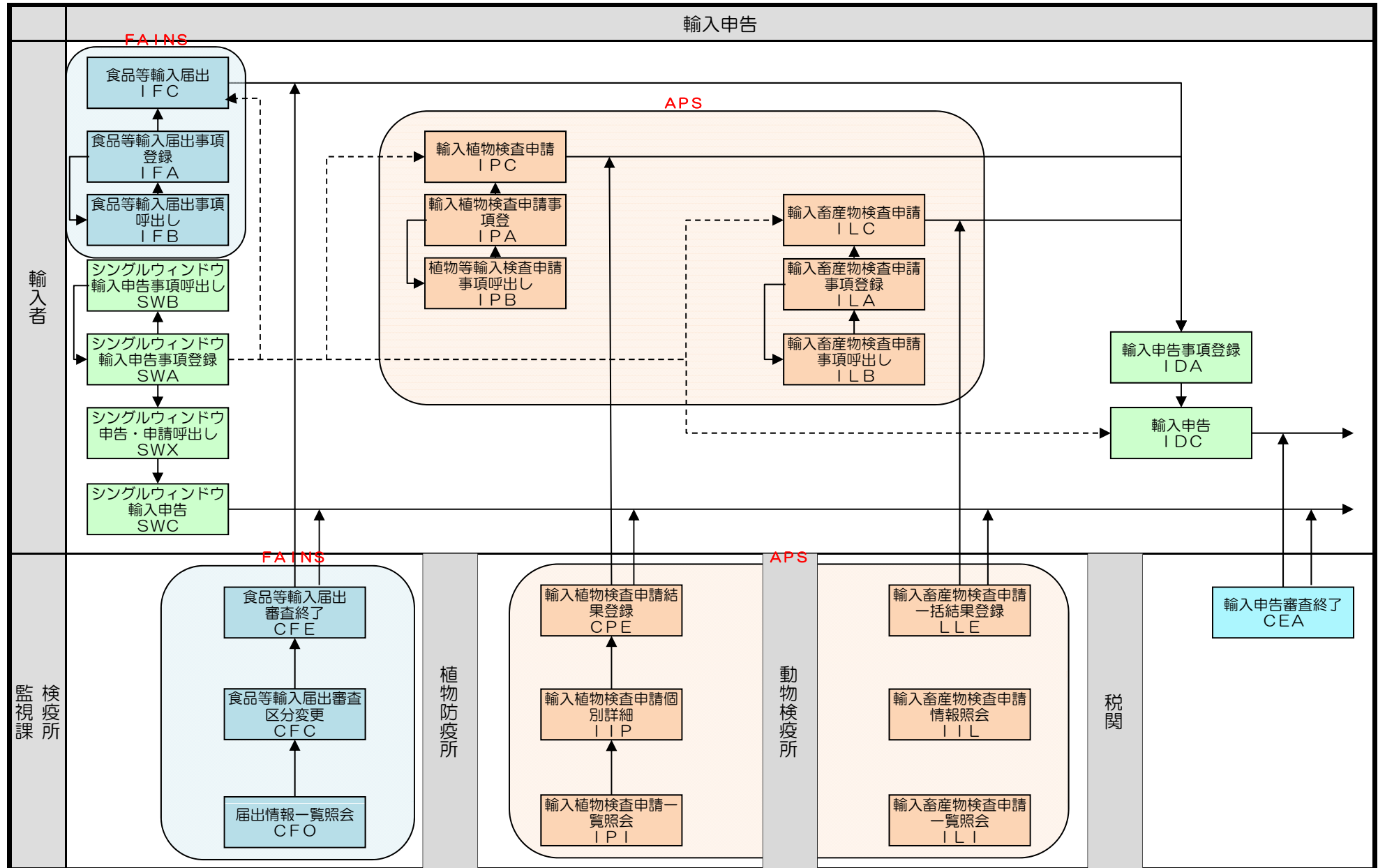

《参考》海上・輸出入共通 詳細業務フロー（④輸出申告／⑥輸入申告）

